

# MATÄLSKARE MATTRADITION

GB

DE

FR

NL

DK

NO

FI

SE

IS

CZ

ES

IT

HU

PL

LV

LT

PT

RO

SK

BG

HR

GR

RS

SI

TR

RU

ET



Design and Quality  
IKEA of Sweden



<b>ENGLISH</b>	<b>6</b>
<b>DEUTSCH</b>	<b>7</b>
<b>FRANÇAIS</b>	<b>8</b>
<b>NEDERLANDS</b>	<b>9</b>
<b>DANSK</b>	<b>10</b>
<b>NORSK</b>	<b>11</b>
<b>SUOMI</b>	<b>12</b>
<b>SVENSKA</b>	<b>13</b>
<b>ÍSLENSKA</b>	<b>14</b>
<b>ČESKY</b>	<b>15</b>
<b>ESPAÑOL</b>	<b>16</b>
<b>ITALIANO</b>	<b>17</b>
<b>MAGYAR</b>	<b>18</b>
<b>POLSKI</b>	<b>19</b>
<b>LATVIEŠU</b>	<b>20</b>
<b>LIETUVIŲ</b>	<b>21</b>
<b>PORTUGUÊS</b>	<b>22</b>
<b>ROMÂNĂ</b>	<b>23</b>
<b>SLOVENSKY</b>	<b>24</b>
<b>БЪЛГАРСКИ</b>	<b>25</b>
<b>HRVATSKI</b>	<b>26</b>
<b>ΕΛΛΗΝΙΚΑ</b>	<b>27</b>
<b>SRPSKI</b>	<b>28</b>
<b>SLOVENŠČIN</b>	<b>29</b>
<b>TÜRKÇE</b>	<b>30</b>
<b>РУССКИЙ</b>	<b>31</b>
<b>EESTI</b>	<b>32</b>

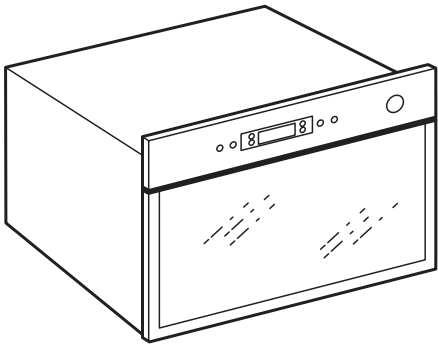

1x

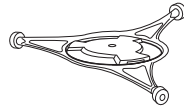

1x



1x



1x

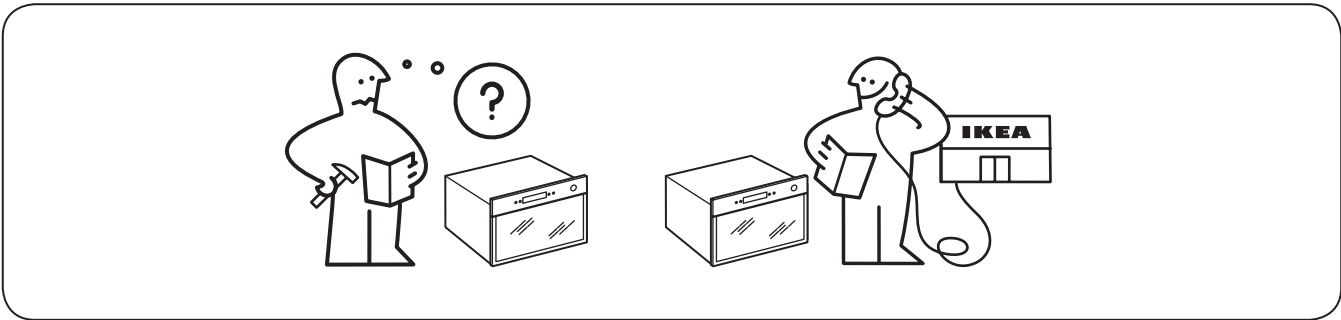

1 3 sec.

2

3

4

5

1 750w 30 sec.

+30 sec.

1

2 W

3

750W	500W	350W	160W	0W

100 g	100 g	100 g
↓	↓	↓
2,0 Kg	2,0 Kg	1,5 Kg

1

2

3

4

5

6

7

1

2

3

STOP

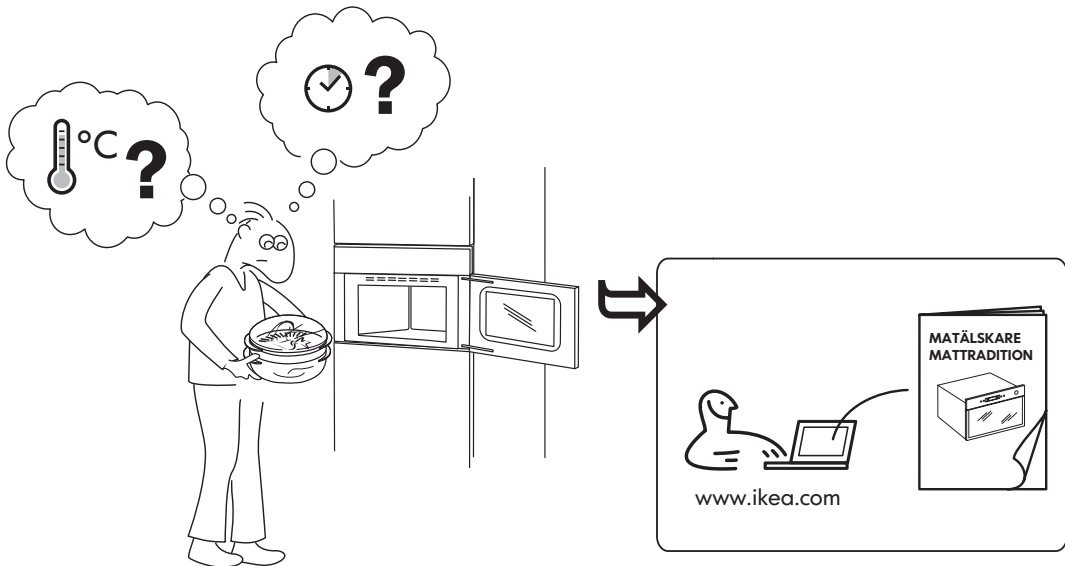

**Product description**

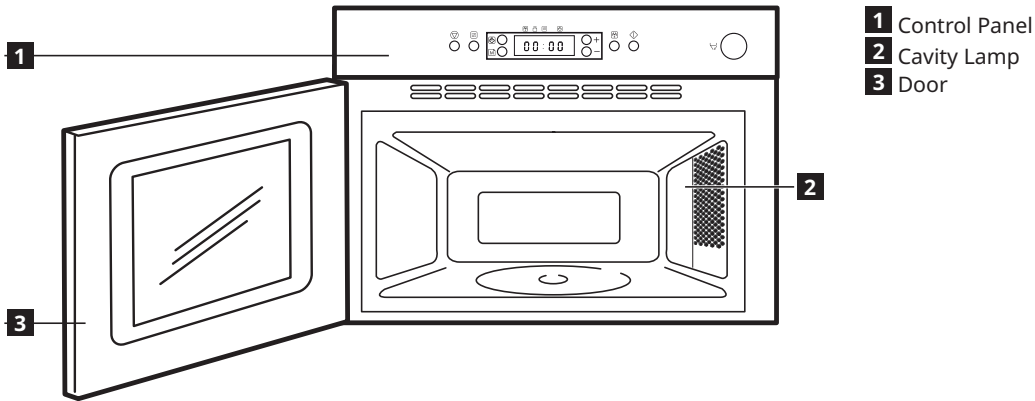



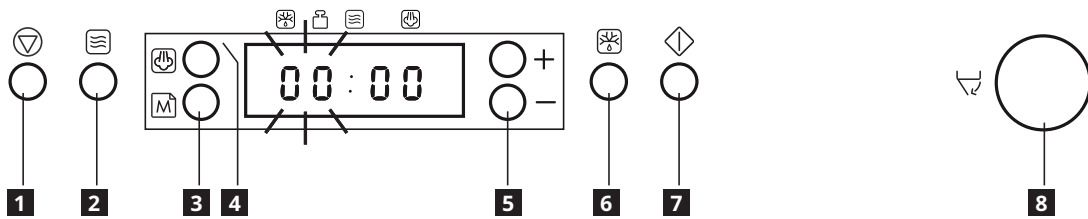



**Control panel**



- 1 Stop button
- 2 Power button
- 3 Memo button
- 4 Steam button
- 5 +/- button  
(use this button to set time or weight)
- 6 Jet Defrost button
- 7 Start button
- 8 Door button  
(use this button to open the door)

**Display / Functions**

-  **Cook and reheat with microwaves**  
Use this function for normal cooking and reheating, such as vegetables, fish, potatoes and meat.
-  **Jet start**  
This function is used for quick reheating of foods with a high water content such as; clear soups, coffee or tea.
-  **Manual defrost**  
Follow the procedure for "Cook and reheat with microwaves" and choose power level 160 W when defrosting manually.  
Check and inspect the food regularly. Experience will give you the times needed for various amounts.
-  **Jet defrost**  
Use this function for defrosting Meat, Fish & Poultry ONLY. Jet Defrost should only be used if the net weight is between 100 - 2Kg.
-  **Memory**  
The Memory function provides you with an easy way to quickly recall a preferred setting.
-  **Steam**  
Use this function for such food as vegetables & fish.

**Produktbeschreibung**

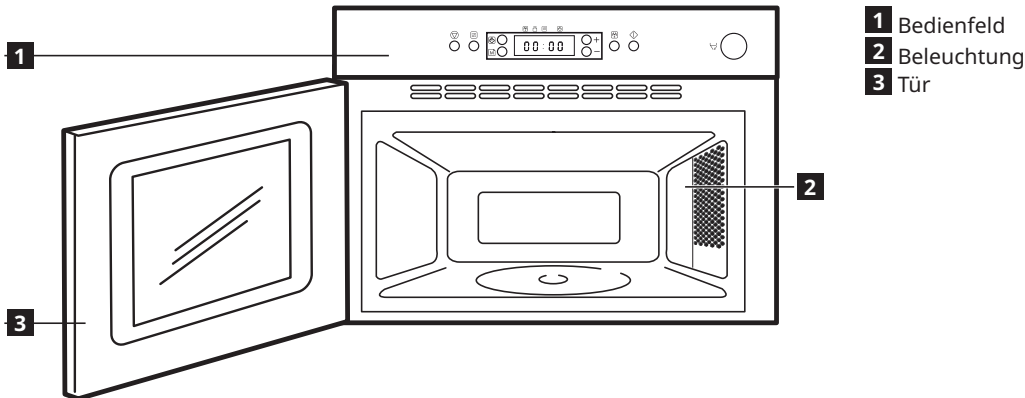



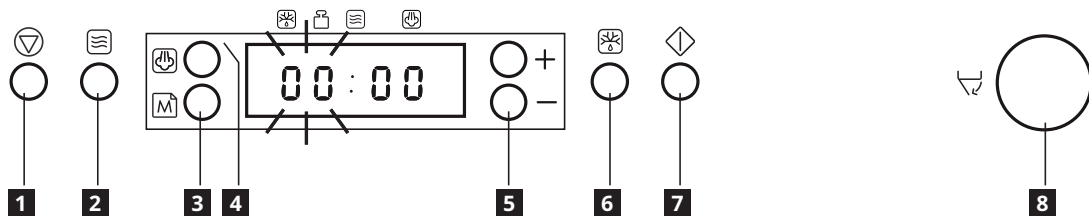



**Bedienfeld**



- 1** Stopp-Taste
- 2** Leistungstaste
- 3** Speichertaste
- 4** Dämpfen-Taste
- 5** +/- Taste (stellen Sie mit dieser Taste Zeit oder Gewicht ein)
- 6** Schnellauftau-Taste
- 7** Start-Taste
- 8** Tür-Taste (öffnen Sie mit dieser Taste die Tür)

**Funktionen**

-  **Garen und Aufwärmen mit Mikrowellen**  
Diese Funktion dient zum normalen Garen und Aufwärmen von Gemüse, Fisch, Kartoffeln und Fleisch.
-  **Schnellstart (Jet Start)**  
Diese Funktion dient zum schnellen Aufwärmen von Speisen mit einem hohen Wassergehalt, z. B. klare Suppen, Kaffee oder Tee.
-  **Manuelles Auftauen**  
Beim manuellen Auftauen entsprechend dem Kapitel "Garen und Aufwärmen mit Mikrowellen" vorgehen und die Leistung auf 160 W einstellen. Überprüfen Sie den Auftaugrad der Speisen in regelmäßigen Abständen. Mit der Zeit wissen Sie aus Erfahrung, welche Einstellungen die unterschiedlichen Mengen benötigen.
-  **Schnellauftau**  
Benutzen Sie diese Funktion NUR zum Auftauen von Fleisch, Fisch und Geflügel. Die Funktion Schnellauftau sollte nur für Speisen mit einem Nettogewicht von 100 g bis 2 kg genutzt werden.
-  **Speicher**  
Mit der Speicher-Funktion können Sie einfach und schnell eine bevorzugte Einstellung aufrufen.
-  **Legen Sie das Gargut auf den Dampfrost.**  
Nutzen Sie diese Funktion z. B. für Gemüse und Fisch.

## Description de produit

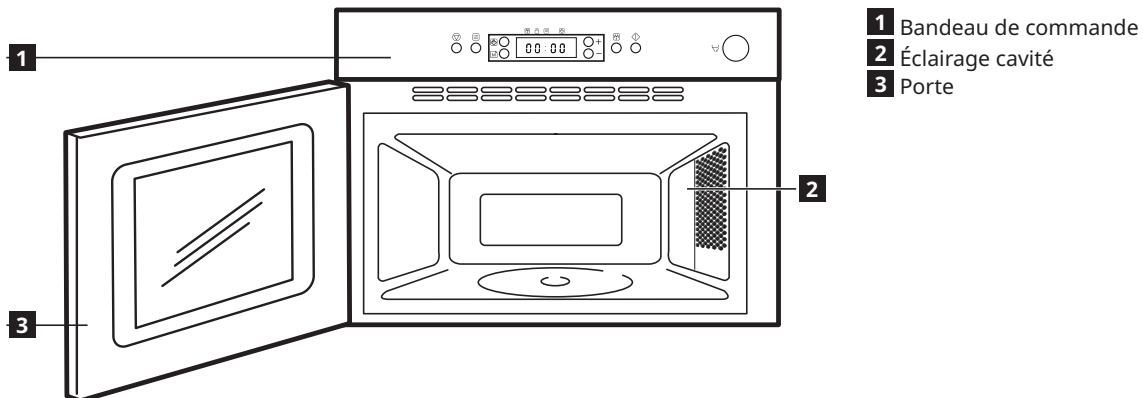

## Panneau de commande

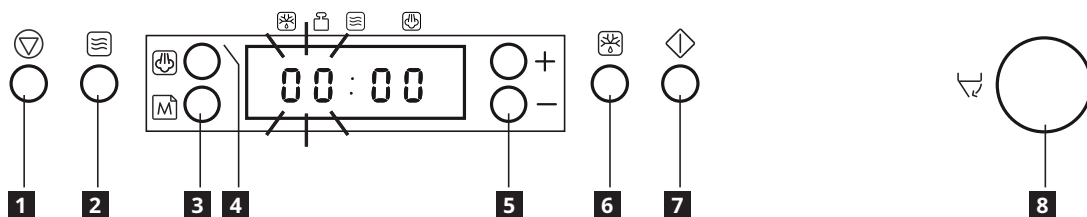



- 1** Touche Stop (Arrêt)
- 2** Touche POWER (Puissance)
- 3** Touche Mémo
- 4** Touche STEAM (VAPEUR)

- 5** Touche +/- (à utiliser pour régler le temps ou le poids)
- 6** Touche JET DEFROST (DÉCONGÉLATION RAPIDE)

- 7** Touche Start (Démarrage)
- 8** Touche Porte (à utiliser pour ouvrir la porte)

## Fonctions

 **Cuisson et réchauffage avec la fonction micro-ondes**  
Utilisez cette fonction pour la cuisson normale et le réchauffage rapide d'aliments, tels que les légumes, le poisson, les pommes de terre et la viande.

 **Jet Start (Démarrage rapide)**  
Utilisez cette fonction pour réchauffer rapidement des aliments à forte teneur en eau, tels que potages, café ou thé.

 **Décongélation manuelle (Manual defrost)**  
Pour une décongélation manuelle, procédez comme pour la "Cuire et réchauffer avec des micro-ondes" et choisissez une puissance de 160 W. Examinez les aliments régulièrement pour vérifier leur état. La pratique vous enseignera combien de temps il faut pour décongeler ou ramollir différentes quantités..

 **Jet defrost (Décongélation rapide)**  
Utilisez cette fonction UNIQUEMENT pour la décongélation de la viande, du poisson et de la volaille. N'utilisez cette fonction que si le poids net des aliments se situe entre 100 g et 2 kg.

 **Mémoire (Memory)**  
La fonction Mémoire permet de rappeler rapidement et simplement les réglages préférés.

 **Vapeur (Steam)**  
Utilisez cette fonction pour la cuisson d'aliments tels que les légumes et le poisson.



## Productbeschrijving

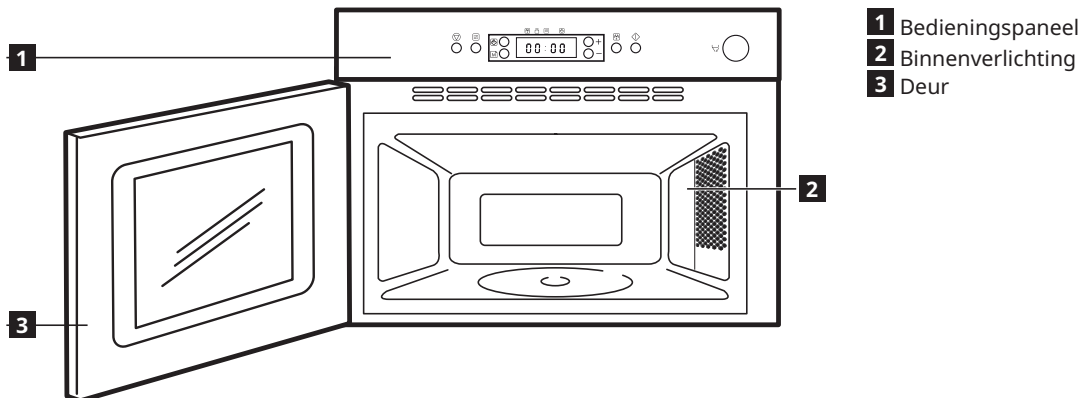

## Bedieningspaneel

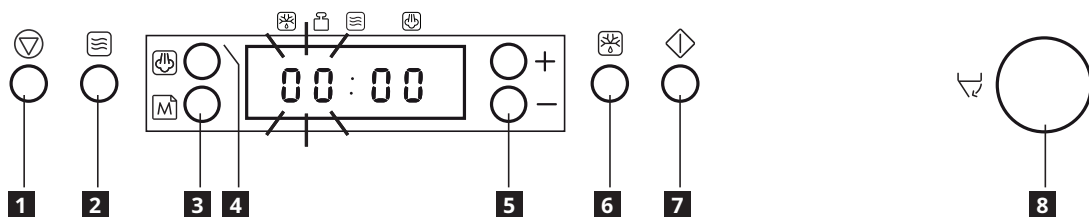

- 1 Stoptoets
- 2 Vermogenstoets
- 3 Memotoets
- 4 Stoomtoets

- 5 +/- toets (gebruik deze toets om tijd of gewicht in te stellen)
- 6 Jet Defrosttoets

- 7 Starttoets
- 8 Deurtoets (gebruik deze toets om de deur te openen)

## Functies

 **Bereiden en opwarmen met de magnetron**  
Gebruik deze functie voor normale bereidingen en het opwarmen van bijvoorbeeld groenten, vis, aardappelen en vlees.

 **Jet start**  
Gebruik deze functie voor het snel opwarmen van voedsel dat veel water bevat zoals heldere soepen, koffie of thee.

 **Handmatig ontdooien**  
Volg de procedure voor "Bereiden en opwarmen met de magnetron" en kies vermogensniveau 160 W om handmatig te ontdooien. Controleer en inspecteer het voedsel regelmatig. Ervaring zal u leren hoeveel tijd nodig is voor verschillende hoeveelheden.

 **Jet defrost**  
Gebruik deze functie ALLEEN voor het ontdooien van vlees, vis en gevogelte. Jet Defrost (Snel ontdooien) dient uitsluitend te worden gebruikt als het nettogewicht tussen 100 g - 2 kg ligt.

 **Geheugen**  
Met de geheugenfunctie kunt u gemakkelijk en snel een voorkeurstelling terugvinden.

 **Stomen**  
Gebruik deze functie voor voedsel zoals groenten en vis.

## Produktbeskrivelse

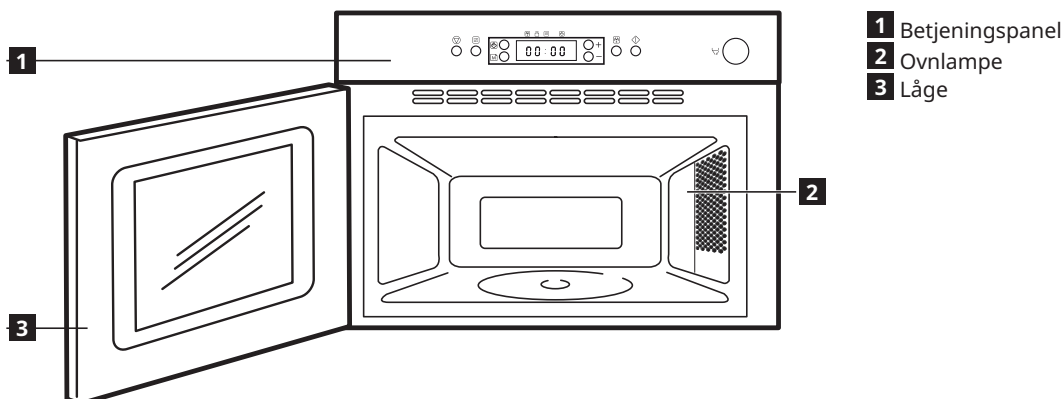

## Betjeningspanel

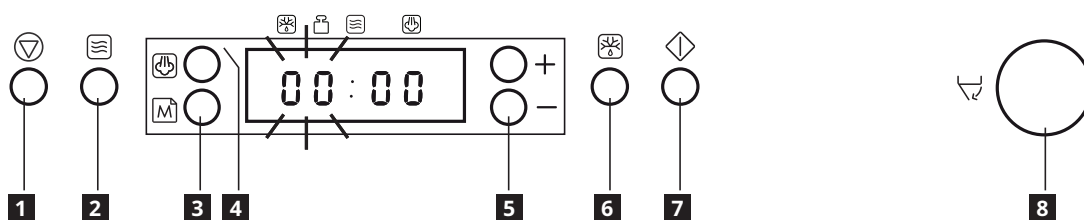







- 1 Stop-knap
- 2 Power-knap
- 3 Memo-knap
- 4 Steam-knap

- 5 +/- knap (brug denne knap til at indstille tid eller vægt)
- 6 Jet Defrost-knap

- 7 Start-knap
- 8 Ovnlåge-knap (brug denne knap til at åbne ovnlågen)

## Funktioner

-  **Tilberedning og opvarmning med mikrobølger**  
Anvend denne funktion ved normal tilberedning og genopvarmning af f.eks. grøntsager, fisk, kartofler og kød.
-  **Jet start**  
Denne funktion bruges til hurtig opvarmning af madvarer med stort vandindhold, f.eks. klar suppe, kaffe eller te.
-  **Manuel optøning**  
Følg vejledningen for "Tilberedning og opvarmning med mikrobølger", og vælg 160 W ved manuel optøning. Se jævnligt til maden. Med lidt erfaring lærer man den korrekte tid til de forskellige mængder.

-  **Jet defrost**  
Denne funktion må KUN anvendes til optøning af kød, fisk og fjerkræ. Jet Defrost bør kun anvendes til madvarer med en nettovægt mellem 100 g og 2 kg.
-  **Memory**  
Memory-funktionen er en let måde til at genkalde en foretrukken indstilling.
-  **Steam**  
Brug denne funktion til at tilberede retter som grøntsager og fisk.

## Produktbeskrivelse

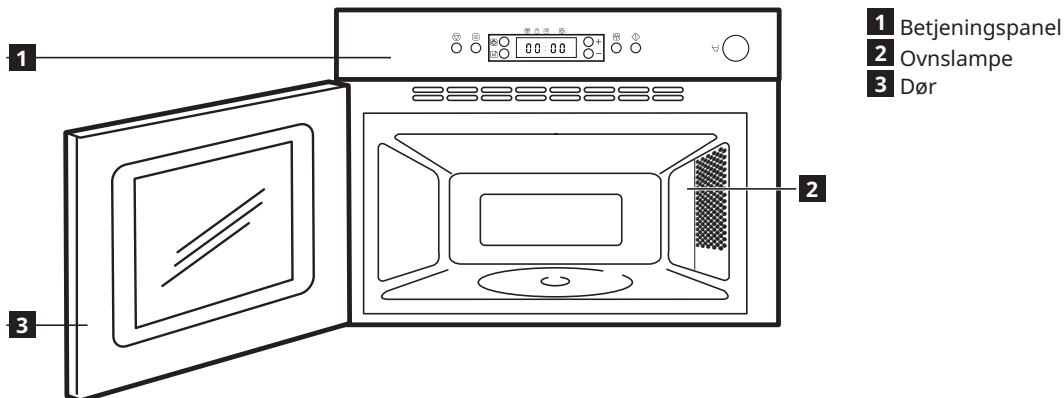

## Betjeningspanel

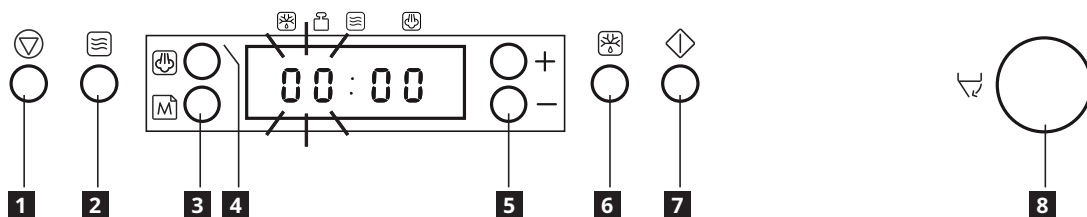

- 1 Stoppknapp
- 2 Effektknapp
- 3 Minneknapp
- 4 Dampknapp

- 5 +/- knapp (bruk denne knappen til å stille inn tid eller vekt)
- 6 Jet Defrost-knapp

- 7 Startknapp
- 8 Dørknapp (bruk denne knappen til å åpne døren)

## Funksjoner

 **Tilberede og varme mat med mikrobølger**  
Bruk denne funksjonen for normal tilberedning eller oppvarming av matvarer som grønnsaker, fisk, poteter og kjøtt.

 **Jet start**  
Denne funksjonen brukes for rask oppvarming av mat med høyt vanninnhold, som klare supper, kaffe eller te.

 **Manuell tining**  
Følg anvisningene under "Tilberede og varme opp mat med mikrobølger" og velg effektnivå 160 W når du skal tine manuelt. Kontroller maten regelmessig. Etter som du får mer erfaring, finner du frem til riktig opptiningstid for ulike mengder.

 **Jet defrost**  
Bruk denne funksjonen BARE for opptining av kjøtt, fisk og fjærkre. Jet Defrost kan bare brukes for mat som har en nettovekt mellom 100 g og 2 kg.

 **Minne**  
Med minnefunksjonen kan du på en enkel måte raskt hente frem en innstilling du vil bruke.

 **Damp**  
Bruk denne funksjonen for matvarer som grønnsaker og fisk.

## Tuotteen kuvaus

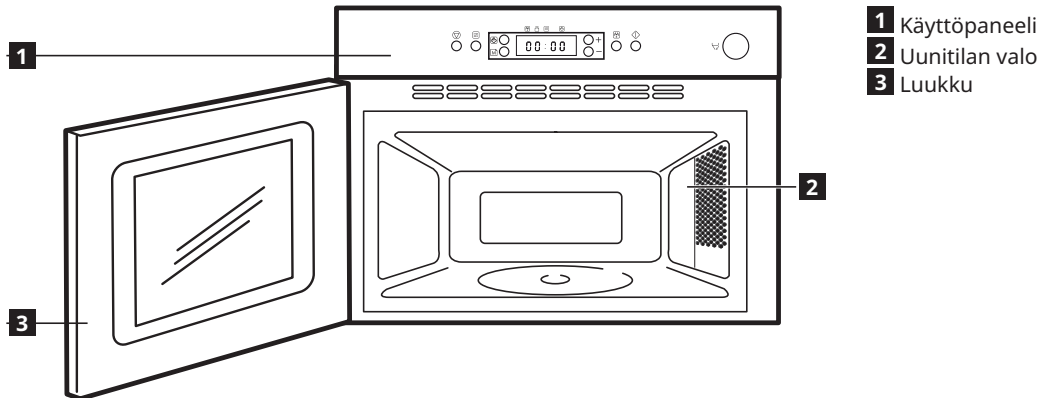

## Käyttöpaneeli

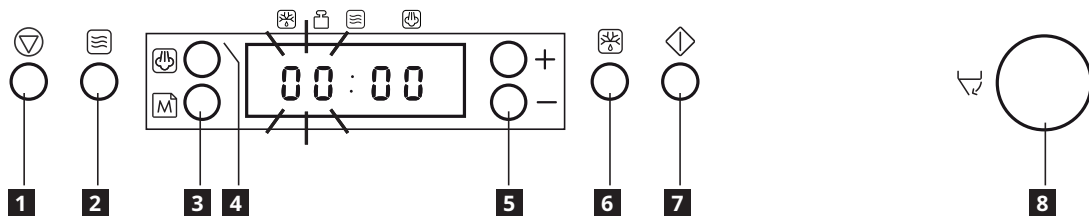







- 1 Pysäytyspainike  
2 Tehopainike  
3 Muistipainike  
4 Höyrypainike

- 5 Plus- ja miinuspainike (+/-) (tällä painikkeella asetetaan aika tai ruoan paino)  
6 Pikasulatuspainike

- 7 Käynnistyspainike  
8 Luukun painike (tällä painikkeella avataan uunin luukku)

## Toiminnot

-  **Kypsentäminen ja kuumentaminen mikroaaltotoiminnolla**  
Tätä toimintoa käytetään kypsennettäessä ja kuumentettaessa normaaliin tapaan esimerkiksi vihanneksia, kalaa, perunoita ja lihaa.
-  **Pikakäynnistys**  
Tätä toimintoa käytetään runsaasti nestettä sisältävien ruokalajien, kuten liemien, kahvin ja teen kuumentamiseen.
-  **Manuaalinen sulatus**  
Noudata kohdan "Kypsentäminen ja kuumentaminen mikroaaltotoiminnolla" ohjeita ja valitse tehotasoksi 160 W manuaalisessa sulatuksessa. Tarkista ruoka säännöllisin väliajoin. Tarvittava sulatusaika selviää kokemuksen kautta.

-  **Pikasulatus**  
Tämä toiminto on tarkoitettu VAIN lihan ja kalan sulattamiseen. Käytä pikasulatus toimintoa ainoastaan, jos sulatettavan ruoan paino on 100–2000 g.
-  **Muisti**  
Muistitoiminnon avulla voit nopeasti valita jonkin usein käyttämäsi asetuksen.
-  **Höyrytys**  
Tätä toimintoa käytetään esimerkiksi vihannesten ja kalan valmistuksessa.

## Beskrivning av produkten

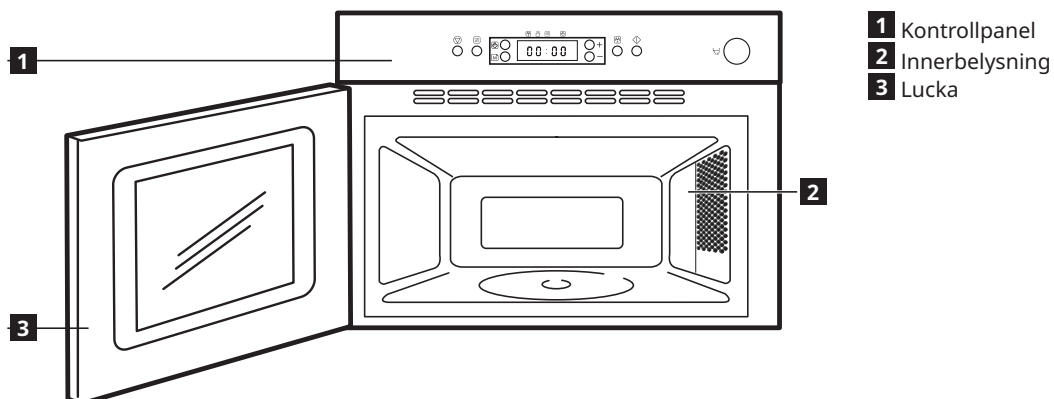

## Kontrollpanel

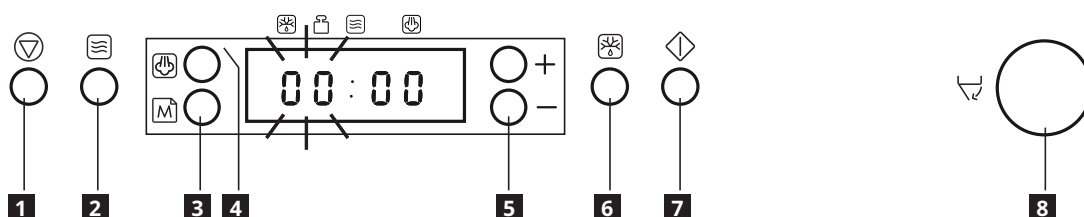

- 1 Stoppknapp
- 2 Effektknapp
- 3 Memoknapp
- 4 Ångknapp

- 5 Plus/minus-knapp (+/-) (använd denna knapp för att ställa in tiden eller vikten)
- 6 Jet Defrost-knapp

- 7 Startknapp
- 8 Luckknapp (använd denna knapp för att öppna luckan)

## Funktioner



**Tillagning och uppvärmning med mikrovågor**  
Använd denna funktion för normal matlagning och uppvärmning av t.ex. grönsaker, fisk, potatis och kött.



**Jet Start (Snabbstart)**  
Använd denna funktion för snabb uppvärmning av mat med hög vattenhalt såsom klara soppor, kaffe eller te.



**Manuell upptining**  
Följ anvisningarna i "Tillagning och uppvärmning med mikrovågor" och välj 160 W vid manuell upptining. Övervaka och kontrollera maten då och då. Ju mer erfarenhet du får, desto lättare blir det att avgöra hur lång tid som behövs för olika mängder.



**Jet defrost**  
Använd denna funktion ENDAST för upptining av kött, fisk och fågel.  
Jet Defrost-funktionen bör endast användas för livsmedel med en nettovikt mellan 100 g och 2 kg.



**Minne**  
Minnesfunktionen gör det enkelt att snabbt ta fram en viss favoritinställning.



**Ånga**  
Använd denna funktion för mat såsom grönsaker och fisk.

## Lýsing raftækisins

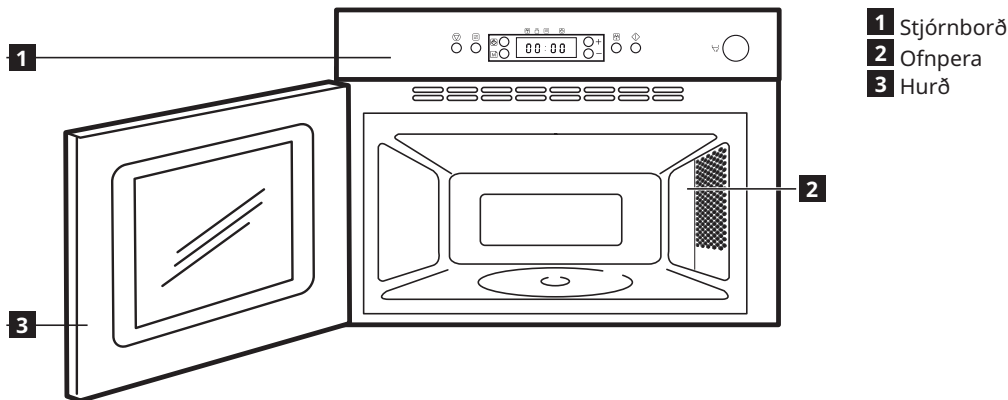

- 1 Stjórnborð
- 2 Ofnpera
- 3 Hurð

## Stjórnborð

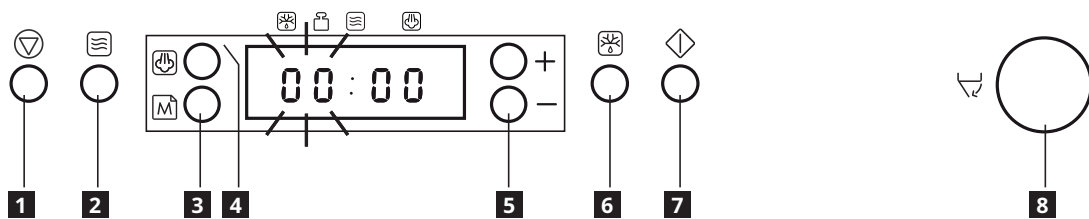

- 1 Stopp hnappur
- 2 Orkuhnappur
- 3 Minnishnappur
- 4 Gufuhnappur
- 5 +/- hnappur  
(Þessi hnappur er notaður til að stilla tímann eða þyngdina)
- 6 Hnappur fyrir hraða afþíðingu
- 7 Start hnappur
- 8 Hurðarhnappur  
(Þessi hnappur er til að opna hurðina)

## Skjár / Kerfi

- Matreitt og hitað upp í örbylgjuofni**  
Þetta kerfi er notað fyrir venjulega matreiðslu og upphitun t.d. á grænmeti, fiski, kartöflum og kjöti.
- Jet start (Snöggstart)**  
Þessi eiginleiki er notaður til að hita fljótt upp vatnsmikinn mat, svo sem: þunnar súpur, kaffi eða te.
- Handvirk afþíðing**  
Fylgið aðferðinni „Matreiðsla og upphitun með örbylgjum“ og veljið afstillinguna 160 W þegar matvæli eru þíðin handvirkt.  
Lítið eftir matvælunum reglulega. Reynslan segir til um hvað langan tíma þarf fyrir mismunandi magn.
- Jet defrost (Hröð afþíðing)**  
Notið þetta kerfi EINGÖNGU til að afþíða kjöt, fisk og kjúklinga. Aðeins ætti að nota hraða afþíðingu ef þyngd matvælna er á milli 100 g - 2 kg..
- Minni**  
Minnskerfið gerir auðvelt að vista og kalla aftur fram æskilega stillingu.
- Gufa**  
Notið þetta kerfi fyrir til dæmis grænmeti og fisk.

## Popis spotřebiče

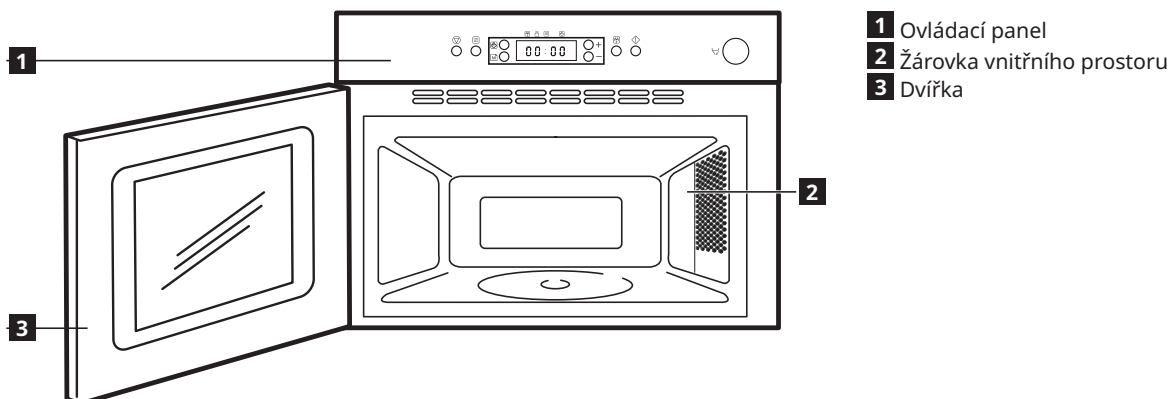

## Ovládací panel

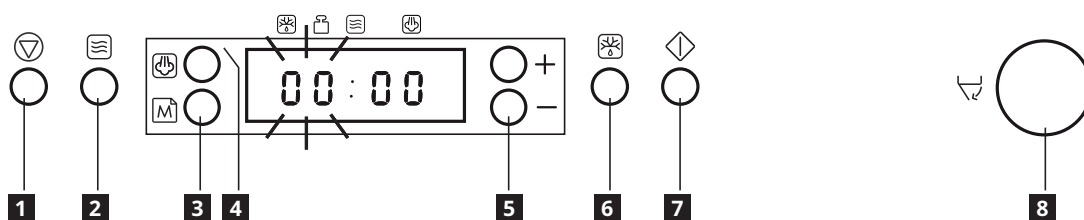

- 1 Tlačítko Stop
- 2 Tlačítko Výkon
- 3 Tlačítko Memo
- 4 Tlačítko Pára
- 5 Tlačítko +/- (toto tlačítko použijte k nastavení času nebo váhy)
- 6 Tlačítko Rychlé rozmrazování
- 7 Tlačítko Start
- 8 Tlačítko Dvířka (toto tlačítko použijte k otevření dvířek)

## Zobrazit / Funkce

- Vaření a ohřívání s mikrovlnami**  
Tuto funkci použijte k běžnému vaření a ohřívání zeleniny, ryb, brambor a masa.
- Jet start**  
Tato funkce rychlého startu Jet Start se používá k rychlému ohřevu jídel s vysokým obsahem vody, jako řídkých polévek, kávy nebo čaje.
- Rozmrazování s ručním nastavením**  
Postupujte podle kapitoly „Pečení/vaření a ohřívání s mikrovlnami“ a k ručnímu rozmrazování zvolte 160 W. Jídlo pravidelně sledujte a kontrolujte. Postupně sami zjistíte, jakou dobu různé množství jídla potřebuje.
- Rychlé rozmrazení**  
Tuto funkci používejte POUZE k rychlému rozmrazování masa, ryb a drůbeže.

- Paměť**  
Paměťová funkce zajišťuje snadné a rychlé vyvolání oblíbeného nastavení. Úkolem paměťové funkce je uložit jakékoli nastavení, které je právě zobrazeno.
- Pára**  
Tuto funkci používejte k přípravě zeleniny a ryb.

Descripción del producto

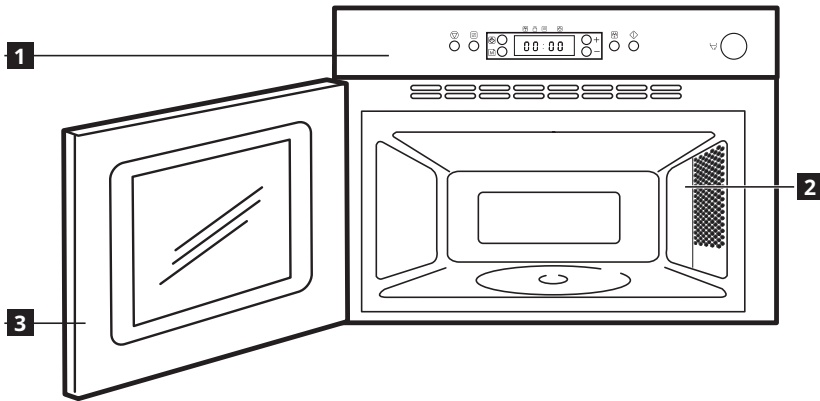

- 1 Panel de control
- 2 Lámpara de la cavidad
- 3 Puerta

Panel de mandos

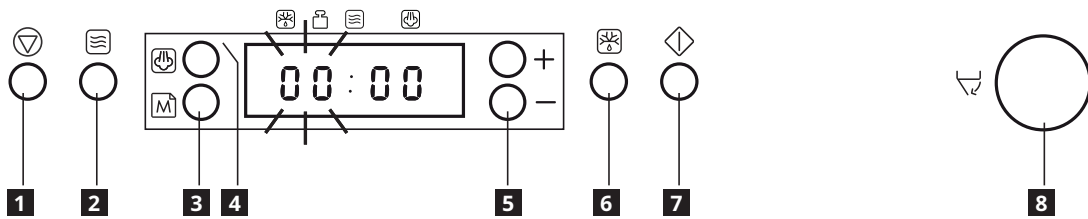

- 1 Botón de parada
- 2 Botón de potencia
- 3 Botón de memoria
- 4 Botón de vapor
- 5 +/- botón (use este botón para configurar la hora o el peso)
- 6 Botón de descongelación rápida (Jet Defrost)
- 7 Botón de puesta en marcha
- 8 Botón de la puerta (use este botón para abrir la puerta)

Monitor / Función

**Cocinar y recalentar con microondas**  
 Use esta función para la cocina y recalentamiento normales, por ejemplo, verduras, pescado, patatas y carne.

**Inicio rápido**  
 Esta función sirve para calentar rápidamente alimentos con un alto contenido en agua, como sopas ligeras, café o té.

**Descongelación manual**  
 Siga el procedimiento sobre "Cocinar y recalentar con microondas" y elija una potencia de 160 W al descongelar a mano.  
 Vigile y observe los alimentos con regularidad. Con la experiencia, sabrá cuáles son los tiempos correctos para las diferentes cantidades.

**Descongelación rápida**  
 Utilice esta función para descongelar SÓLO carne, pescado y aves. La descongelación rápida sólo debería utilizarse si el peso neto oscila entre 100 g y 2 kg.

**Memoria**  
 La función de Memoria le permite recuperar de forma fácil y rápida una configuración de su gusto.

**Vapor**  
 Use esta función para alimentos como verduras y pescado



## Descrizione del prodotto

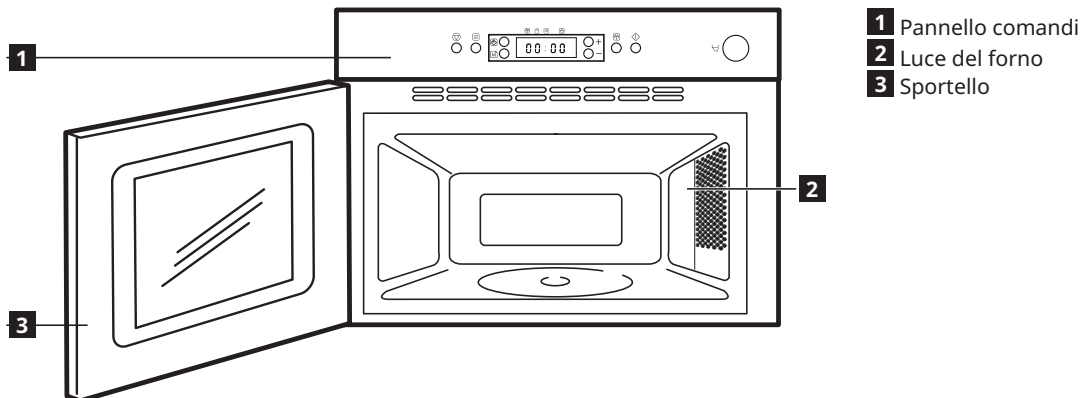

## Pannello comandi

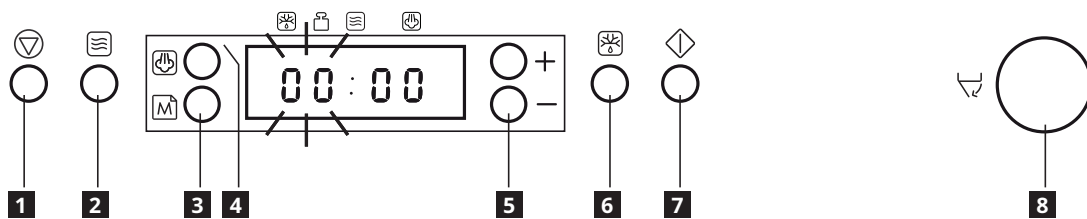

- 1** Tasto Stop  
**2** Tasto Power (Potenza)  
**3** Tasto Memo  
**4** Tasto Vapore  
**5** Tasto +/-  
 (usare questo tasto per impostare il tempo o il peso desiderato)  
**6** Tasto Jet Defrost (Scongelamento rapido)  
**7** Tasto Start  
**8** Tasto sportello  
 (usare questo tasto per aprire lo sportello)

## Display / Funzione

- Cottura e riscaldamento a microonde**  
 Utilizzare questa funzione per le normali operazioni di cottura e riscaldamento di verdure, pesce, patate e carne.
- Funzione Jet Start**  
 Questa funzione permette di riscaldare rapidamente alimenti ad alto contenuto d'acqua come minestre, caffè o tè.
- Scongelamento manuale**  
 Per effettuare lo scongelamento manuale seguire la procedura descritta per "Cottura e riscaldamento a microonde" e selezionare il livello di potenza 160 W. Controllare regolarmente l'alimento. Con l'esperienza si apprenderanno i tempi corretti per le diverse quantità.
- Jet defrost**  
 Usare questa funzione per scongelare SOLO carne, pesce e pollame. La funzione Jet Defrost può essere usata solo se il peso netto è compreso fra 100 g e 2 kg.
- Funzione Memoria**  
 La funzione Memoria consente di richiamare facilmente e velocemente un'impostazione preferita.
- Vapore**  
 Usare questa funzione per verdure e pesce.

## Termék leírása

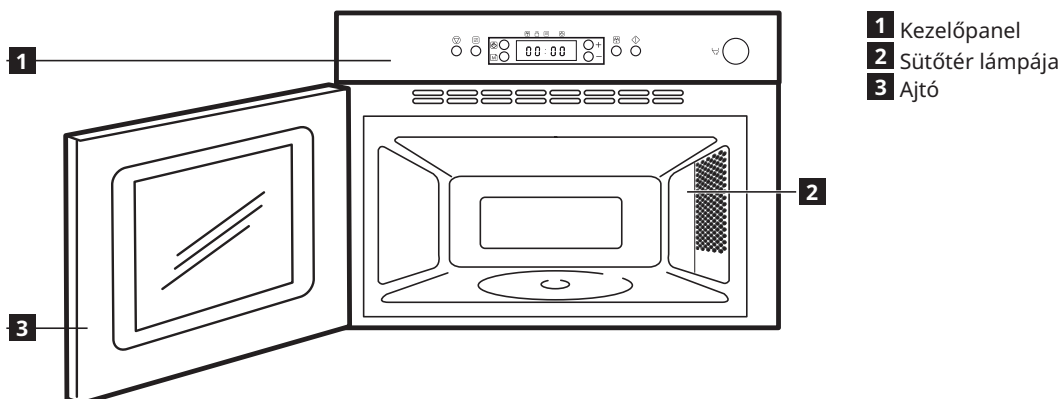

## Kezelőpanel

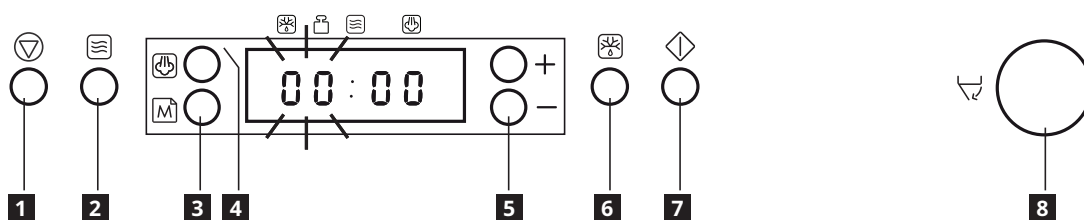

**1** Stop gomb

**2** Teljesítmény gomb

**3** Memo gomb

**4** Párolás gomb

**5** +/- gomb (ez a gomb az idő és a súly beállítására szolgál)

**6** Jet kiolvasztás gomb

**7** Start gomb

**8** Ajtó gomb (ez a gomb az ajtó nyitására szolgál)

## Kijelző / Funkció

**Sütés és melegítés mikrohullámokkal**

Ezt a funkciót normál sütésre és melegítésre használja, pl. zöldségek, hal, burgonya és hús elkészítéséhez.

**Jet start**

Ez a funkció nagy víztartalmú étel gyors felmelegítésére szolgál, mint pl. nem sűrű levesek, kávé vagy tea.

**Kézi kiolvasztás**

Kövesse a „Sütés és melegítés mikrohullámokkal” részben leírt eljárást, és válassza a 160 W teljesítményszintet, amikor a kézi kiolvasztást használja. Ellenőrizze rendszeresen az ételt. Némi tapasztalat birtokában a különböző ételmennyiségek függvényében is fel tudja majd mérni az időket.

**Jet kiolvasztás**

Ezt a funkciót CSAK hús, hal és baromfi kiolvasztásához használja.

A Jet kiolvasztás funkció csak 100 g - 2 kg közötti nettó súly esetében használható.

**Memória**

A Memória funkció egyszerű módszert kínál a kedvenc beállítások gyors visszahívására.

**Párolás**

Ennek a funkciónak a használatával olyan ételek készíthetők el, mint a zöldségek és halak.

## Opis urządzenia

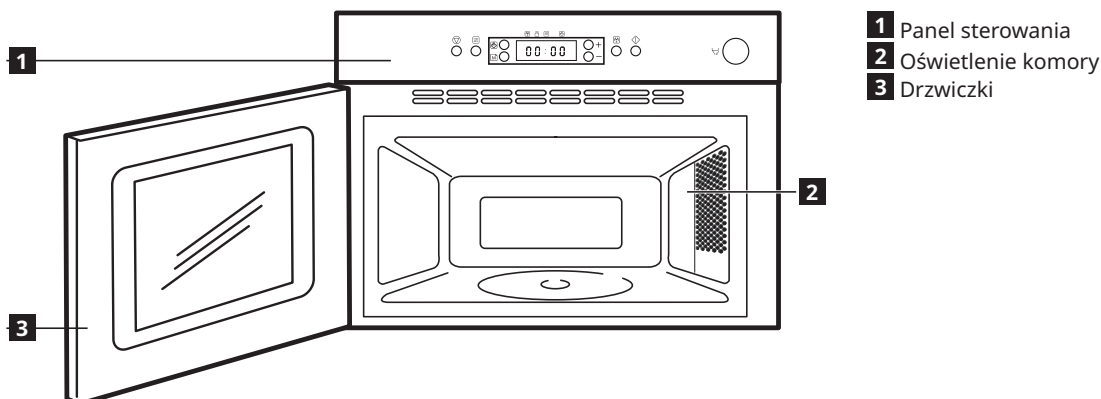

## Panel sterowania

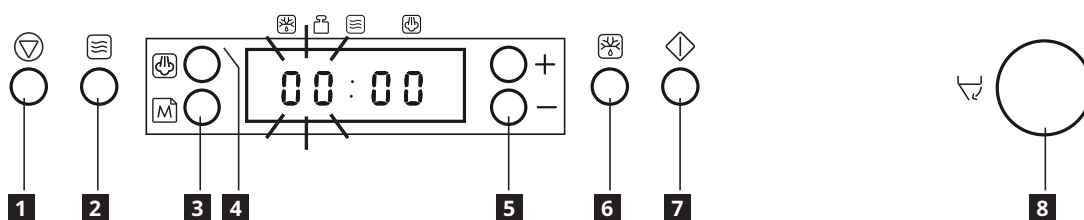

- 1 Przycisk „Stop”  
2 Przycisk „Power”  
3 Przycisk „Memo”  
4 Przycisk „Para”  
5 Przycisk +/-  
(do ustawiania czasu lub wagi)  
6 Przycisk szybkiego rozmrażania  
„Jet Defrost”  
7 Przycisk „Start”  
8 Przycisk drzwiczek  
(do otwierania drzwiczek)

## Pokaz / Funkcja

- Gotowanie i odgrzewanie za pomocą mikrofal**  
Funkcja ta jest przeznaczona do normalnego gotowania i odgrzewania potraw takich jak warzywa, ryby, ziemniaki i mięso.
- Szybki start**  
Funkcja ta służy do szybkiego podgrzewania potraw zawierających dużo wody, np. klarowne zupy, kawa lub herbata.
- Rozmrażanie w trybie ręcznym**  
Ręczne rozmrażanie należy wykonać według procedury „Gotowanie i odgrzewanie za pomocą mikrofal” nastawiając moc na 160 W. Należy regularnie sprawdzać potrawę. Ustalenie prawidłowego czasu gotowania (pieczenia) dla różnych ilości potraw wymaga pewnego doświadczenia.
- Szybkie rozmrażanie**  
Funkcja ta służy TYLKO do rozmrażania mięsa, ryb oraz drobiu. Szybkie rozmrażanie można stosować wyłącznie do zamrożonej żywności o wadze netto 100 - 2 kg.
- Pamięć**  
Funkcja „Pamięć” pozwala na szybkie przywołanie wybranych ustawień lub kombinacji funkcji.
- Para**  
Funkcja ta jest przeznaczona dla takich potraw, jak warzywa i ryby.

## Izstrādājuma apraksts

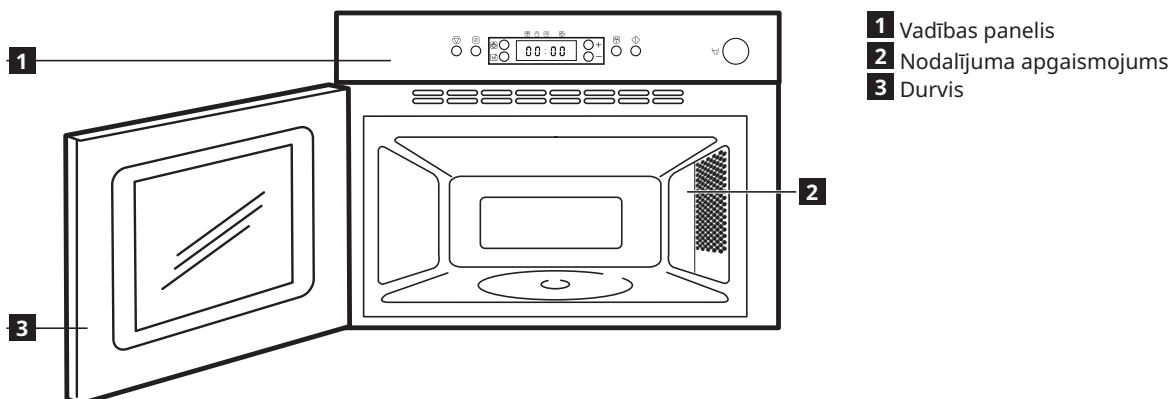

## Vadības panelis

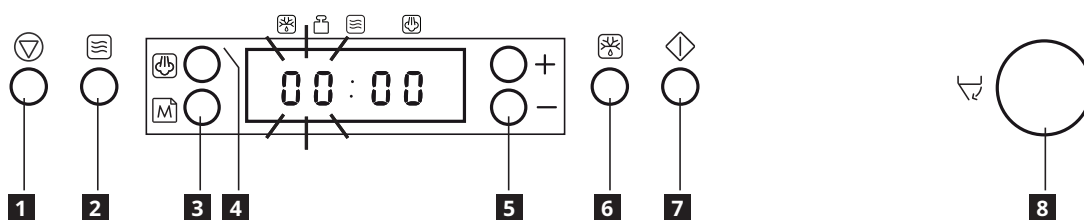



- 1 Apturēšanas poga  
2 Ieslēgšanas/izslēgšanas poga  
3 Atmiņas poga  
4 Tvaika poga

- 5 +/- poga  
(izmantojiet šo pogu, lai iestatītu laiku vai svaru)  
6 Ātrās atkausēšanas poga

- 7 Palaišanas poga  
8 Durvju poga  
(nospiediet šo pogu, lai atvērtu durvis)

## Displejs / Funkcija

 **Gatavojiet un atkārtoti uzsildiet ar mikroviļņiem**  
Šo funkciju izmantojiet parastai gatavošanai un sildīšanai, piem., dārzeņiem, zivij, kartupeļiem un gaļai.

 **Jet start (Ātrā palaišana)**  
Šo funkciju izmanto, lai uzsildītu produktus ar lielu ūdens saturu, piemēram, buljonzupas, kafiju vai tēju.

 **Manuāla atkausēšana**  
Veiciet visu atbilstoši procedūrai "Ēdiena gatavošana un uzsildīšana mikroviļņu režīmā" un izvēlieties jaudas līmeni 160 W, ja atkausēšana notiek manuāli. Regulāri pārbaudiet ēdienu. Procesam nepieciešamo laiku nosakiet pēc intuīcijas.

 **Jet defrost (Ātrā atkausēšana)**  
Šo funkciju izmantojiet TIKAI gaļas, zivju un putnu gaļas atkausēšanai. Ātro atkausēšanu (Jet Defrost) vajadzētu izmantot tad, ja neto svars ir no 100 g līdz 2,5 kg.

 **Atmiņa**  
Atmiņas funkcija nodrošina ērtu veidu, kā ātri izvēlēties vajadzīgo iestatījumu.

 **Tvaicēšana**  
Izmantojiet šo funkciju tādiem produktiem kā dārzeņi un zivis.

## Gaminio aprašymas

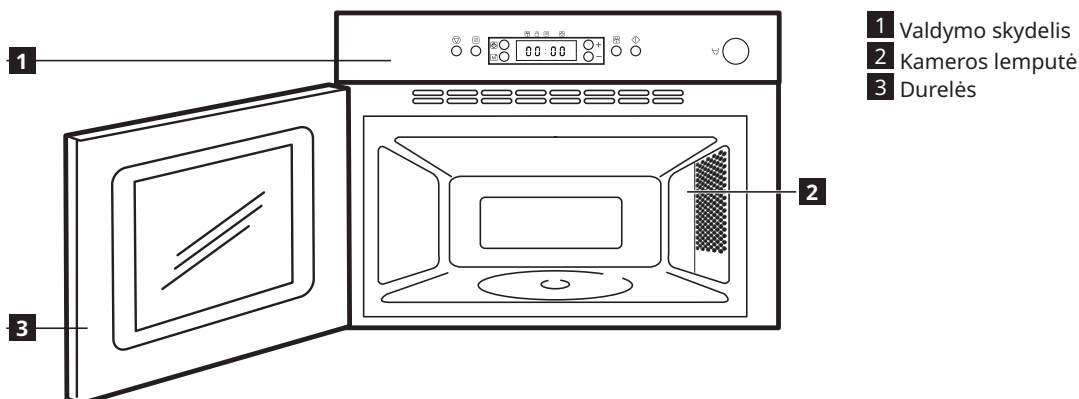

## Valdymo skydelis

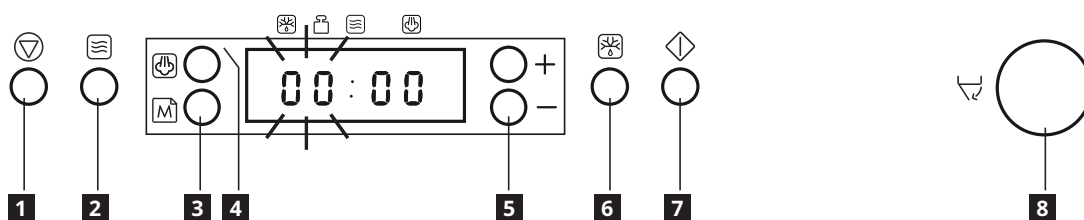







- 1 Sustabdymo mygtukas
- 2 Maitinimo mygtukas
- 3 Atminties mygtukas
- 4 Garų mygtukas

- 5 +/- mygtukas (naudokite šį mygtuką laikui ir svariui nustatyti)
- 6 Spartaus atitirpdymo mygtukas

- 7 Paleidimo mygtukas
- 8 Durelių mygtukas (naudokite šį mygtuką durelėms atidaryti)

## Ekranas / Funkcija

-  **Gaminimas ir šildymas mikrobangomis**  
Šią funkciją naudokite įprastam gaminimui ir šildymui, pavyzdžiui, daržovių, žuvies, bulvių ir mėsos.
-  **Spartus pašildymas**  
Ši funkcija skirta greit pašildyti maisto produktams, turintiems didelį kiekį vandens, pavyzdžiui, skaidrioms sriuboms, kavai ar arbatai.
-  **Rankinis atitirpdymas**  
Norėdami atitirpdyti rankiniu būdu, vadovaukitės procedūra „Gaminimas ir šildymas mikrobangomis“ ir nustatykite 160 W galios lygį. Reguliariai patikrinkite maisto produktą. Su patirtimi įgysite žinių, kiek trunka atitirpdyti įvairių kiekių produktų.

-  **Spartus atitirpdymas**  
Naudokite šią funkciją TIK mėsei, žuviai ir paukštienai atitirpdyti. Spartaus atitirpdymo funkciją galima naudoti tik tada, jei produkto svoris yra nuo 100 g iki 2 kg.
-  **Atmintis**  
Atminties funkcija suteikia galimybę greitai rasti norimus nustatymus.
-  **Garai**  
Šią funkciją naudokite daržovėms ir žuviai.

Descrição do produto

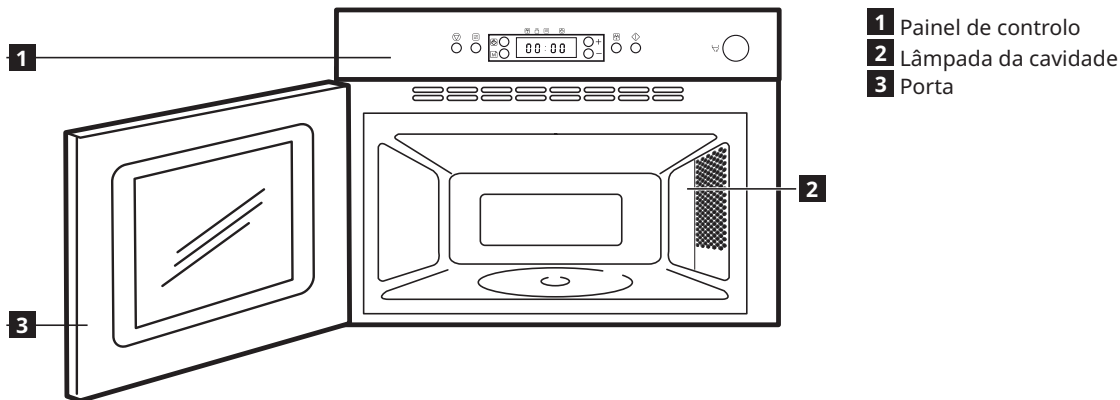



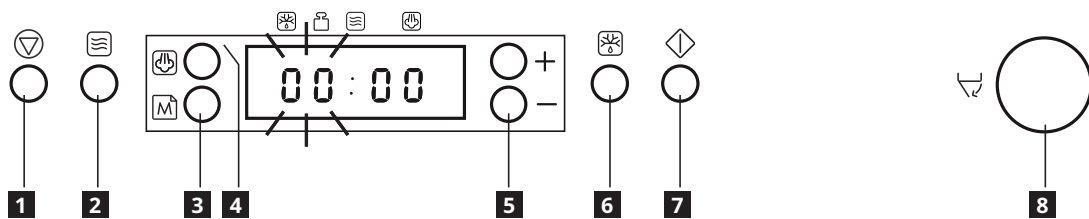



Painel de controlo



- 1** Botão Stop (Parar)
- 2** Botão Power (Energia)
- 3** Botão Memo (Memória)
- 4** Botão Steam (Vapor)
- 5** Botão +/-  
(utilize este botão para ajustar o tempo ou o peso)
- 6** Botão Jet Defrost (Descongelação rápida)
- 7** Botão Start (Iniciar)
- 8** Botão Door (Porta)  
(utilize este botão para abrir a porta)

Exibição / Função

-  **Cozinhar e aquecer com microondas**  
Utilize esta função para cozinhar e aquecer normalmente legumes, peixe, batatas e carne.
-  **Função Jet start**  
Esta função é utilizada para o aquecimento rápido de alimentos com um elevado conteúdo de água, tais como sopas brancas, café ou chá.
-  **Descongelação manual**  
Siga o procedimento "Cozinhar e aquecer com microondas" e seleccione o nível de potência de 160 W sempre que descongelar manualmente. Verifique e inspeccione os alimentos regularmente. A experiência fará com que consiga obter os tempos correctos para as diferentes quantidades de alimentos.
-  **Jet defrost (Descongelação rápida)**  
Utilize esta função APENAS para descongelar carne, peixe e aves. A função Jet Defrost só deve ser utilizada se o peso líquido do alimento se situar entre 100 – 2Kg.
-  **Memória**  
A função Memory (Memória) proporciona-lhe um modo fácil de activar rapidamente um ajuste preferido.
-  **Vapor**  
Utilize esta função para alimentos tais como legumes e peixe.

## Descrierea produsului

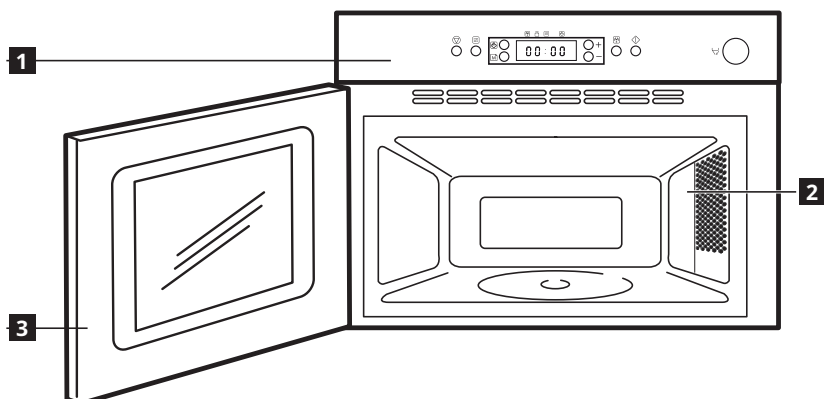

- 1 Panoul de comandă
- 2 Becul cavității
- 3 Ușa

## Panoul de comandă

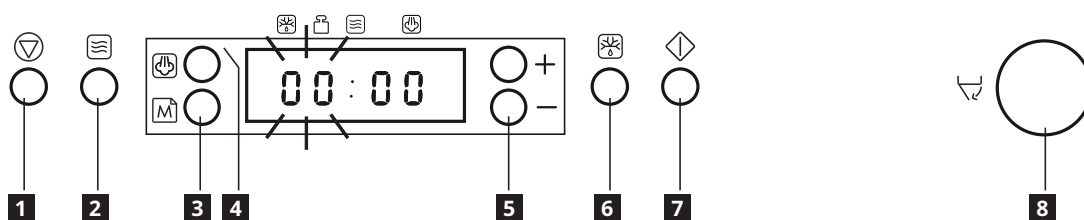

- 1 Butonul Stop
- 2 Butonul Putere
- 3 Butonul Memo
- 4 Butonul Aburi
- 5 Butonul +/- (utilizați acest buton pentru a regla ora sau greutatea)
- 6 Butonul Decongelare Jet
- 7 Butonul Start
- 8 Butonul pentru ușă (utilizați acest buton pentru a deschide ușa)

## Afișa / Funcție



### Cum se gătește și se încălzește cu microundele

Utilizați această funcție pentru gătitul normal și pentru încălzirea alimentelor precum legume, pește, cartofi și carne.



### Jet start

Această funcție este utilizată pentru încălzirea rapidă a alimentelor ce conțin o mare cantitate de apă ca de exemplu: supe lichide, cafea sau ceai.



### Decongelarea manuală

Urmați procedura pentru „Prepararea și preîncălzirea cu microunde” și alegeți 160 W când decongeleți manual. Controlați și inspectați cu regularitate alimentele. Experiența vă va ajuta să descoperiți care este durata corectă pentru diversele cantități.



### Decongelare jet

Utilizați această funcție NUMAI pentru a decongela carne, pește și pasăre. Funcția Decongelare Jet trebuie utilizată doar pentru alimentele cu o greutate netă cuprinsă între 100g - 2Kg.



### Memorie

Funcția Memorie vă oferă o metodă ușoară de a reapela rapid o setare favorită.



### Aburi

Utilizați această funcție pentru alimente ca legumele și peștele.

## Popis výrobku

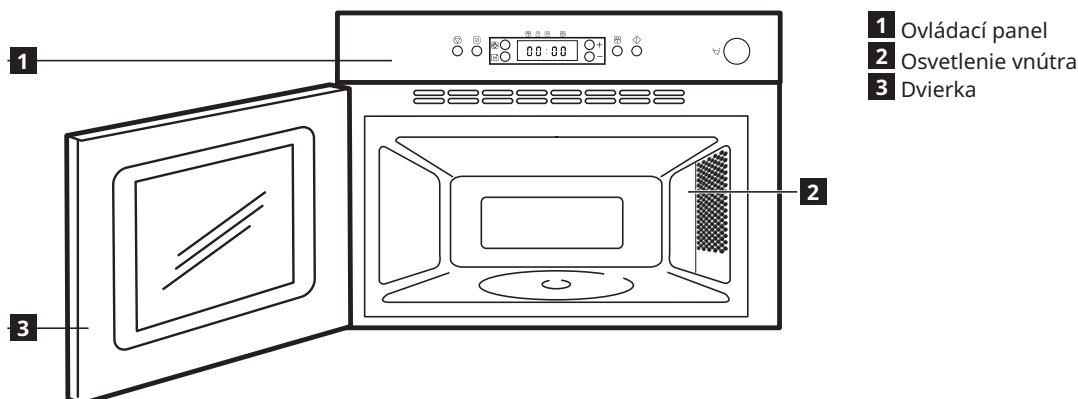

## Ovládací panel

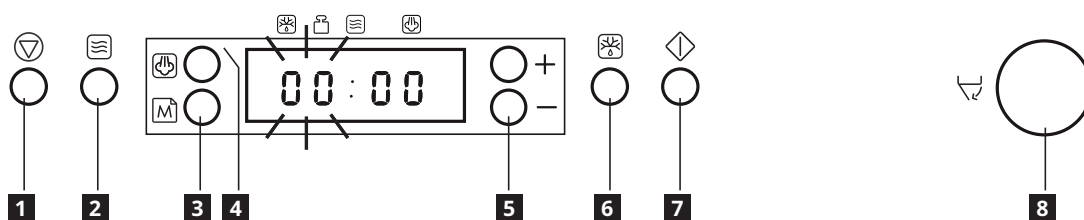

- 1 Tlačidlo Stop  
2 Tlačidlo Výkon  
3 Tlačidlo Pamäť  
4 Tlačidlo Para
- 5 Tlačidlo +/- (toto tlačidlo použite na nastavenie času alebo hmotnosti)  
6 Tlačidlo rýchleho rozmrazovania
- 7 Tlačidlo Štart  
8 Tlačidlo Dvierka (toto tlačidlo použite na otvorenie dvierok)

## Zobraziť / Funkcia

- Varenie a ohrev mikrovlnami**  
Použite túto funkciu na bežné varenie a ohrev potravín ako zelenina, ryby, zemiaky a mäso.
- Rýchly štart**  
Táto funkcia sa používa na rýchly ohrev potravín s vysokým obsahom vody, ako sú číre polievky, káva alebo čaj.
- Manuálne rozmrazovanie**  
Postupujte podľa pokynov v časti „Varenie a ohrev mikrovlnami“ a pri manuálnom rozmrazovaní nastavte výkon 160 W.  
Potraviny pravidelne kontrolujte. Skúsenosti vás naučia nastaviť vhodnú dobu pre rôzne množstvá potravín.

- Zrýchlené rozmrazovanie**  
Používajte túto funkciu na IBA rozmrazovanie mäsa, hydiny, rýb.  
Funkciu rýchleho rozmrazovania môžete použiť iba pri potravinách s čistou hmotnosťou 100 g – 2 kg.
- Pamäť**  
Funkcia pamäti vám umožňuje jednoduchý spôsob na rýchle vyvolanie uprednostneného nastavenia.
- Para**  
Táto funkcia sa používa pri potravinách ako zelenina a ryby.



## Описание на продукта

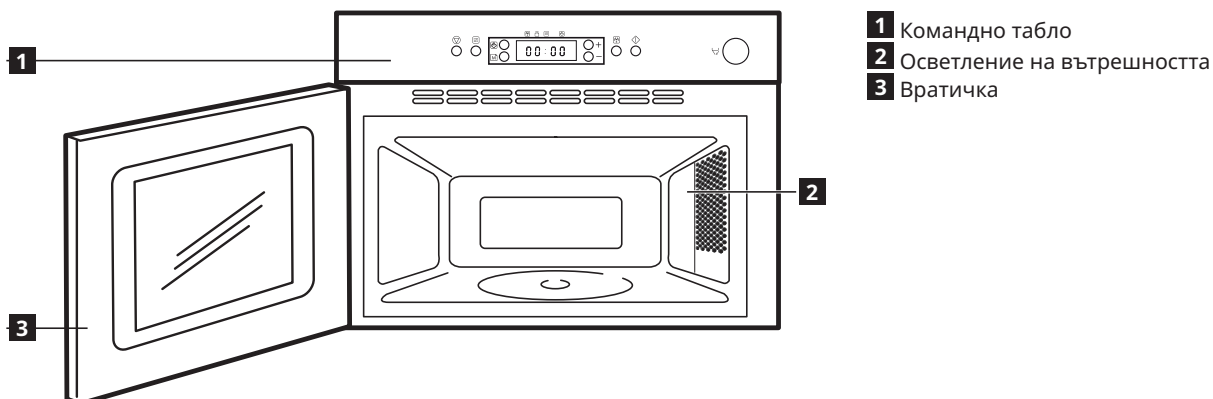

- 1 Командно табло
- 2 Осветление на вътрешността
- 3 Вратичка

## Командно табло

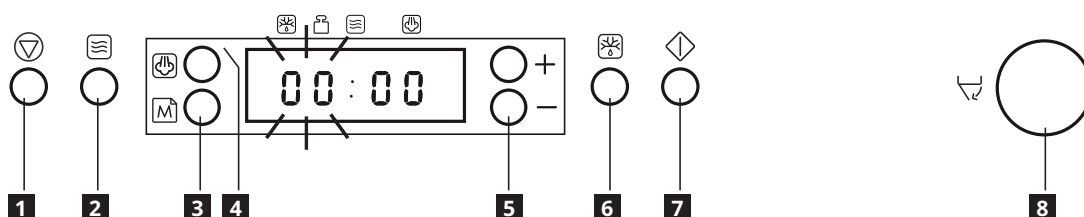

- 1 Бутон "Stop"
- 2 Бутон "Мощност"
- 3 Бутон "Памет"
- 4 Бутон "Пара"
- 5 Бутон "+/-" (използвайте този бутон за задаване на времето или теглото)
- 6 Бутон "Бързо размразяване"
- 7 Бутон "Start"
- 8 Бутон "Вратичка" (използвайте този бутон за отваряне на вратичката)

## Показ / Функция

- Готвене и претопляне с микровълни**  
 Тази функция се използва за нормално готвене и претопляне, например на зеленчуци, риба, картофи и месо.
- Бърз старт**  
 Тази функция се използва за бързо претопляне на храна с голямо съдържание на вода като: бистри супи, кафе или чай.
- Ръчно размразяване**  
 Следвайте процедурата за "Готвене и претопляне с микровълни" и изберете 160 W за ръчно размразяване.  
 Редовно проверявайте и следете храната. От опит ще научите правилното време, необходимо за различните количества храна..
- Бързо размразяване**  
 Използвайте тази функция CAMO за размразяване на месо, риба и птици.  
 Функцията "Бързо размразяване" трябва да се използва само за храни с нето тегло 100 г – 2 кг
- Памет**  
 Функцията "Памет" ви дава лесен начин за бързо извикване на предпочитана настройка.
- Готвене на пара**  
 Използвайте тази функция за продукти като зеленчуци и риба.

## Opis proizvoda

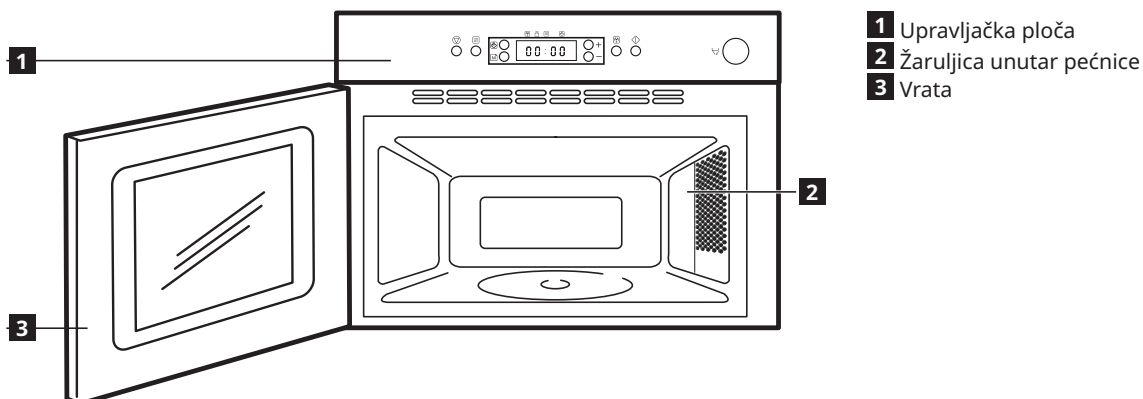

## Upravljačka ploča

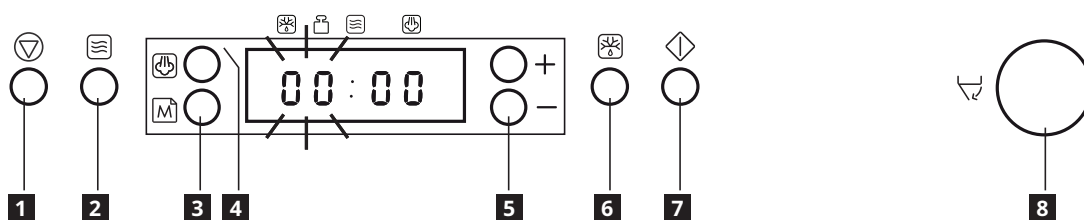

- 1 Tipka za zaustavljanje  
2 Tipka za izbor stupnja snage  
3 Tipka memorije  
4 Tipka za paru  
5 Tipka +/- (ovom tipkom postavljajte vrijeme ili težinu)  
6 Tipka za brzo odmrzavanje Jet Defrost  
7 Tipka za pokretanje  
8 Tipka vrata (ovom tipkom otvarajte vrata)

## Prikaz / Funkcija



### Kako kuhati i podgrijavati s mikrovalovima

Koristite ovu funkciju za normalno kuhanje i zagrijavanje hrane poput povrća, ribe, krumpira i mesa.



### Funkcija Jet Start

Ova funkcija se koristi za brzo podgrijavanje namirnica s visokim sadržajem vode kao što su bistre juhe, kava ili čaj.



### Ručno odmrzavanje

Slijedite postupak opisan u "Kuhanje i grijanje u mikrovalnim pećnicama" te izaberite 160 W pri ručnom odmrzavanju. Redovito provjeravajte i pregledavajte hranu. Iskustvo će vam pomoći u određivanju prikladnog vremena za razne količine hrane.



### Brzo odmrzavanje

Koristite ovu funkciju SAMO za odmrzavanje mesa, ribe i peradi. Koristite funkciju Jet Defrost samo ako je neto težina između 100 g - 2 kg.



### Memorija

Funkcija memorije omogućava da se na jednostavan način brzo prizove željena postavka.



### Para

Koristite ovu funkciju za namirnice poput povrća i ribe.

## Περιγραφή προϊόντος

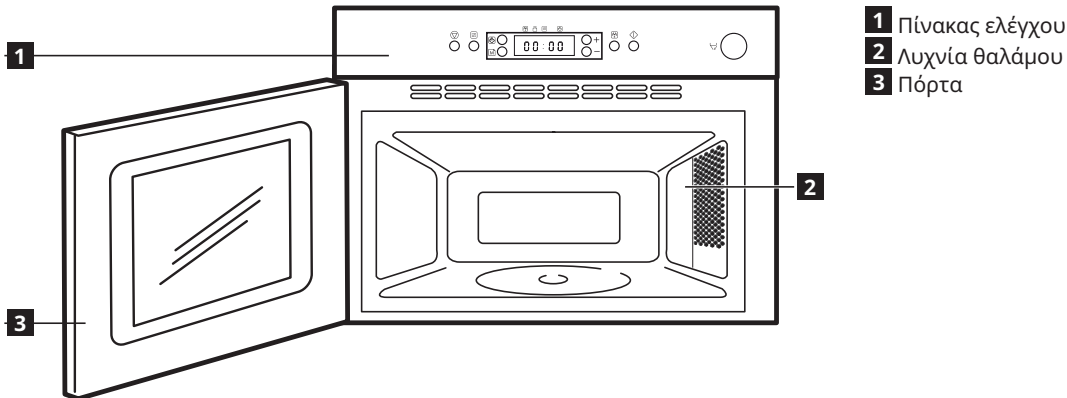

## Πίνακας ελέγχου

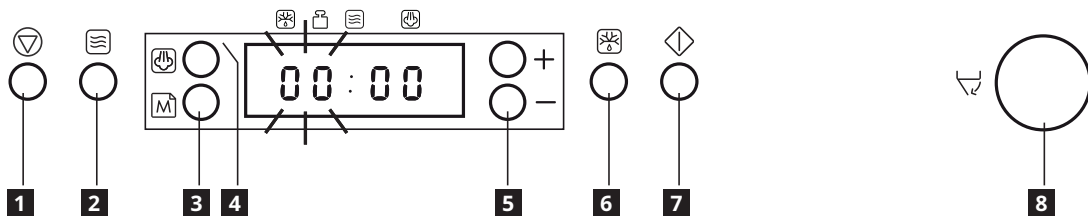

- 1 Κουμπί διακοπής  
2 Κουμπί ισχύος  
3 Κουμπί απομνημόνευσης  
4 Κουμπί ατμού

- 5 Κουμπί +/-  
(χρησιμοποιήστε αυτό το κουμπί για τη ρύθμιση της ώρας ή του βάρους)  
6 Κουμπί ταχείας απόψυξης

- 7 Κουμπί έναρξης  
8 Κουμπί πόρτας  
(χρησιμοποιήστε αυτό το κουμπί για να ανοίξετε την πόρτα)

## Απεικόνιση / Λειτουργία

**Ψήσιμο και ζέσταμα με μικροκύματα**  
Χρησιμοποιείτε αυτή τη λειτουργία για να ψήσετε και να ζεστάνετε λαχανικά, ψάρια, πατάτες και κρέας.

**Γρήγορη έναρξη**  
Η λειτουργία αυτή χρησιμοποιείται για το γρήγορο ζέσταμα φαγητών με μεγάλη περιεκτικότητα σε νερό, όπως απλές σούπες, καφέ ή τσάι.

**Χειροκίνητη απόψυξη**  
Ακολουθήστε τη διαδικασία για "Ψήσιμο και ζέσταμα με μικροκύματα" και επιλέξτε ισχύ 160 W για μη αυτόματη απόψυξη.  
Ελέγχετε τακτικά το φαγητό. Όταν αποκτήσετε εμπειρία, θα μπορείτε να επιλέξετε τον κατάλληλο χρόνο για διάφορες ποσότητες.

**Γρήγορο ξεπάγωμα**  
Χρησιμοποιήστε τη λειτουργία αυτή για την απόψυξη κρέατος, ψαριού και πουλερικών ΜΟΝΟ. Η λειτουργία γρήγορης απόψυξης μπορεί να χρησιμοποιηθεί μόνο για τρόφιμα με καθαρό βάρος μεταξύ 100 g – 2 kg.

**Μνήμη**  
Η λειτουργία μνήμης σας παρέχει ένα εύκολο τρόπο να επαναφέρετε γρήγορα τη ρύθμιση που επιθυμείτε.

**Ατμός**  
Χρησιμοποιήστε αυτή τη λειτουργία για τρόφιμα όπως λαχανικά και ψάρια.

## Opis proizvoda

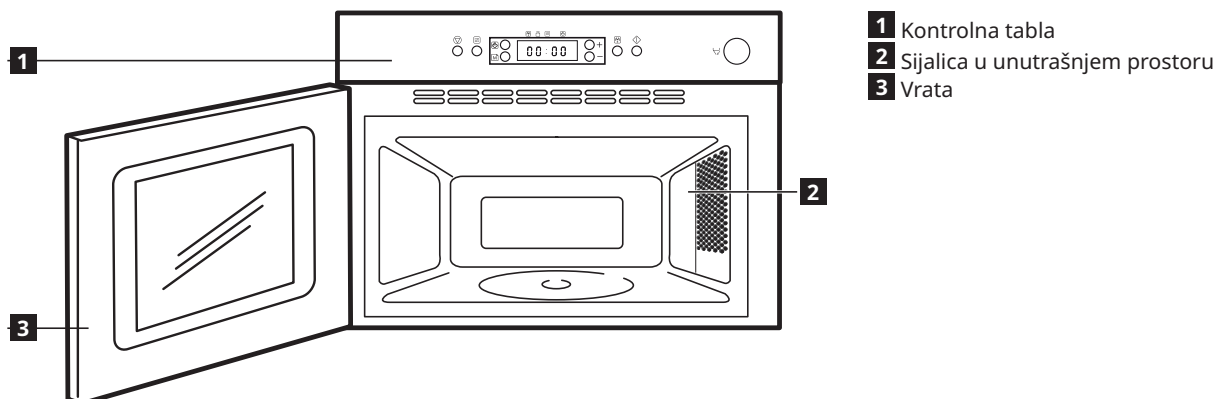

## Kontrolna tabla

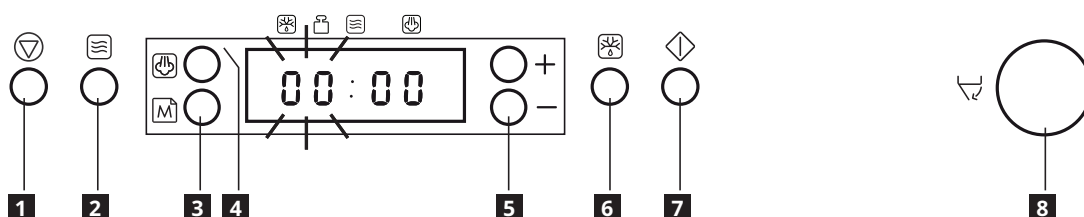

- 1 Dugme za zaustavljanje  
2 Dugme za podešavanje snage  
3 Dugme za memorisanje  
4 Dugme za paru

- 5 Dugme +/-  
(za podešavanje vremena ili težine)  
6 Dugme za brzo odmrzavanje

- 7 Dugme za pokretanje  
8 Dugme za vrata  
(za otvaranje vrata)

## Prikaz / Funkcija

**Pečenje i podgrevanje mikrotalasima**

Koristite ovu funkciju za normalno pečenje/kuvanje i podgrevanje hrane, kao što je povrće, riba, krompir i meso.

**Start brzog zagrevanja**

Ova funkcija se koristi za brzo podgrevanje hrane sa visokim sadržajem vode, kao što su supe, kafa ili čaj.

**Ručno odmrzavanje**

Sledite postupak „Pečenje i podgrevanje mikrotalasima“ i izaberite nivo snage 160 W kod ručnog odmrzavanja. Redovno proveravajte i pregledajte hranu. Iskustvo će vam pomoći da utvrdite vremena koja su potrebna za razne količine.

**Brzo odmrzavanje**

Koristite ovu funkciju SAMO za odmrzavanje mesa, živine, ribe. Brzo odmrzavanje treba koristiti samo ako neto težina iznosi između 100 g - 2,0 kg.

**Memorija**

Funkcija memorije vam omogućava da brzo pozovete željeno podešavanje.

**Para**

Koristite ovu funkciju za hranu kao što je povrće i riba.

## Opis izdelka

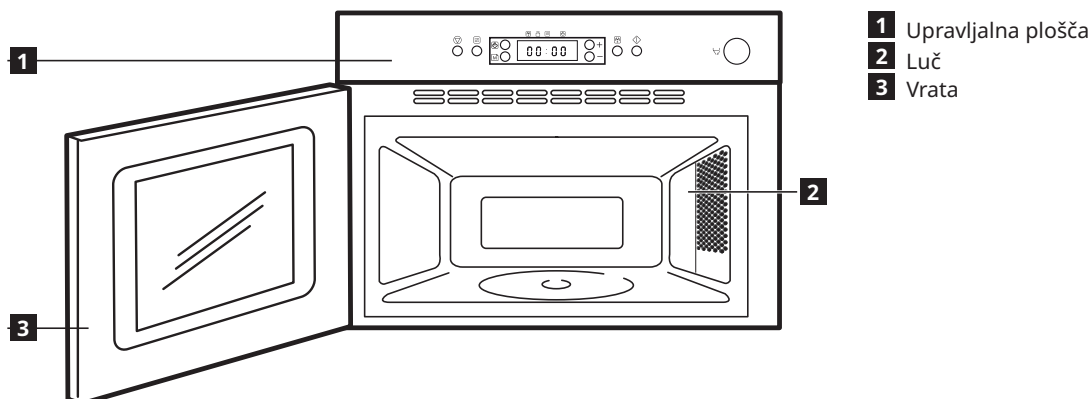

## Upravljalna plošča

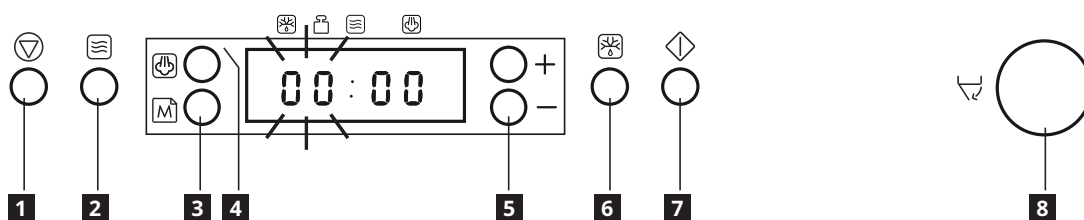

- 1 Gumb za zaustavitev  
2 Gumb za moč  
3 Gumb za pomnilnik  
4 Gumb za paro

- 5 Gumba +/-  
(gumba za nastavitev časa ali teže)  
6 Gumb za „Hitro odmrzovanje“

- 7 Gumb za vklop  
8 Gumb za vrata  
(gumb za odpiranje vrat)

## Zaslon / Funkcija

**Kuhanje in pogrevanje z mikrovalovi**

To funkcijo uporabljajte za običajno kuhanje in pogrevanje zelenjave, rib, krompirja in mesa.

**Funkcija Jet start (Hitri zagon)**

Funkcija za hitro pogrevanje jedi z visoko vsebnostjo vode, npr.: čiste juhe, kava ali čaj.

**Ročno odmrzovanje**

Za ročno odmrzovanje upoštevajte postopek za „kuhanje in pogrevanje z mikrovalovi“ in izberite stopnjo moči 160 W.

Hrano redno preverjajte in nadzirajte. Z izkušnjami boste pridobili občutek za izbiro najprimernejšega časa trajanja.

**Jet defrost (Hitro odmrzovanje)**

To funkcijo uporabljajte SAMO za odmrzovanje mesa, rib in perutnine. Funkcijo „Hitro odmrzovanje“ lahko uporabljate le, če živilo tehta med 100 g in 2 kg.

**Pomnilnik**

Funkcija pomnilnika omogoča hiter in preprost priklic zelenih nastavitvev.

**Para**

To funkcijo uporabite za pripravo jedi, kot so zelenjava in ribe.

## Ürün tanımı

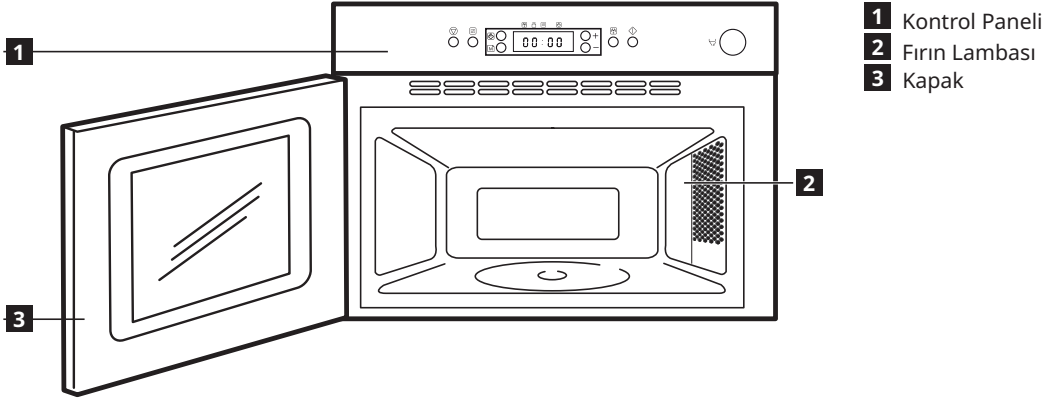

## Kontrol paneli

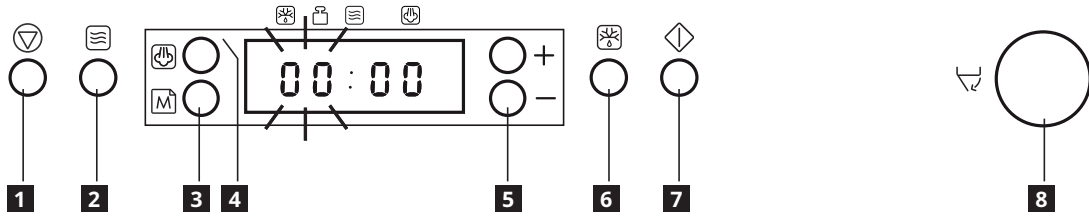

- 1 Stop/Durdur tuşu  
2 Power/Güç tuşu  
3 Memo/Hafıza tuşu  
4 Buhar tuşu  
5 +/- tuşu (süre veya ağırlık seçmek için bu tuşu kullanın)  
6 Jet Defrost/Hızlı buz çözme tuşu  
7 Başlat tuşu  
8 Kapak tuşu (kapağı açmak için bu tuşu kullanın)

## Görüntüle / İşlev

**Mikrodalga ile pişirme ve tekrar ısıtma**

Bu fonksiyonu sebze, balık, patates ve et için normal pişirme ve yeniden ısıtma işlemlerinde kullanın.

**Jet start (Hızlı çalıştırma)**

Bu fonksiyon, çorba, kahve veya çay gibi su oranı yüksek gıdaların hızlı bir şekilde yeniden ısıtılması için kullanılır.

**Manuel buz çözme**

Manuel buz çözme işlemi yaparken, "Mikrodalga ile pişirme ve tekrar ısıtma" talimatlarını uygulayın ve 160 W güç seviyesini seçin. Yiyeceği sürekli olarak kontrol edin. Çeşitli miktarlar için gerekli zamanı tecrübe ile belirleyeceksiniz.

**Jet defrost (Hızlı Buz Çözme)**

Bu fonksiyonu SADECE Et, Balık ve Tavuk çözdürmek için kullanın. Jet Defrost (Hızlı Buz Çözme) yalnızca net ağırlık 100 g ile 2 kg arasında olduğu zaman kullanılmalıdır.

**Hafıza**

Hafıza fonksiyonu, tercih edilen bir ayarı hızlı bir şekilde geri çağırma olarak verir.

**Buhar**

Bu fonksiyonu, sebze ve balık gibi yiyecekler için kullanın.

## Описание изделия

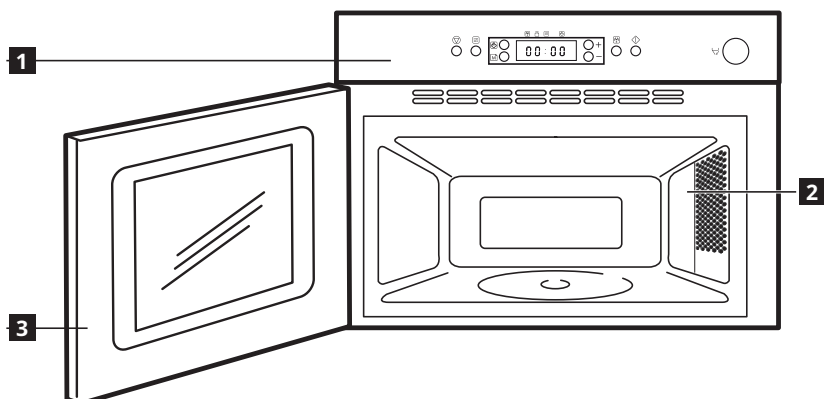

- 1** Панель управления
- 2** Лампочка внутреннего освещения
- 3** Дверца

## Панель управления

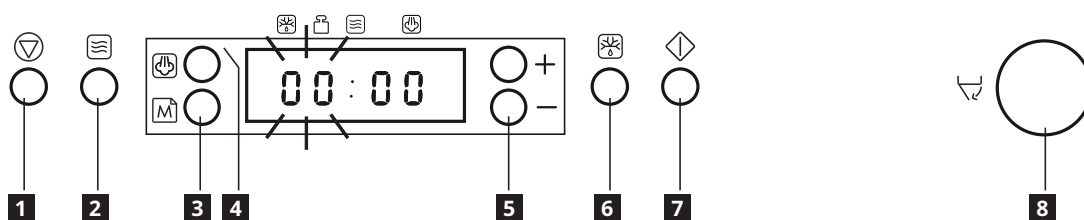

- 1** Кнопка «Стоп»
- 2** Кнопка «Мощность»
- 3** Кнопка «Память»
- 4** Кнопка «Пар»
- 5** Кнопка +/- (используйте данную кнопку, чтобы задать время или массу)
- 6** Кнопка «Быстрое размораживание»
- 7** Кнопка «Пуск»
- 8** Кнопка дверцы (используйте данную кнопку для открытия дверцы)

## Дисплей / Режим

### Приготовление и подогрев с помощью микроволн

Используйте эту функцию для обычного приготовления и подогрева овощей, рыбы, картофеля и мяса.

### Режим «Быстрый пуск»

Этот режим используется для быстрого подогрева готовых продуктов с высоким содержанием воды, например бульонов, кофе и чая.

### Ручная разморозка

Последовательно выполняйте операции, описанные в разделе «Приготовление и подогрев с помощью микроволн». При размораживании продуктов вручную установите мощность на 160 Вт. Регулярно осматривайте продукты и проверяйте их состояние.



### Быстрое размораживание

Используйте этот режим ТОЛЬКО для размораживания мяса, рыбы и птицы. Используйте «Быстрое размораживание» только, если вес нетто продукта находится в пределах от 100 г до 2 кг.



### Память

Режим «Память» позволяет быстро вызвать из памяти какую-либо из предпочитаемых вами настроек.



### Пар

Используйте этот режим для приготовления таких продуктов, как овощи и рыба.

## Toote kirjeldus

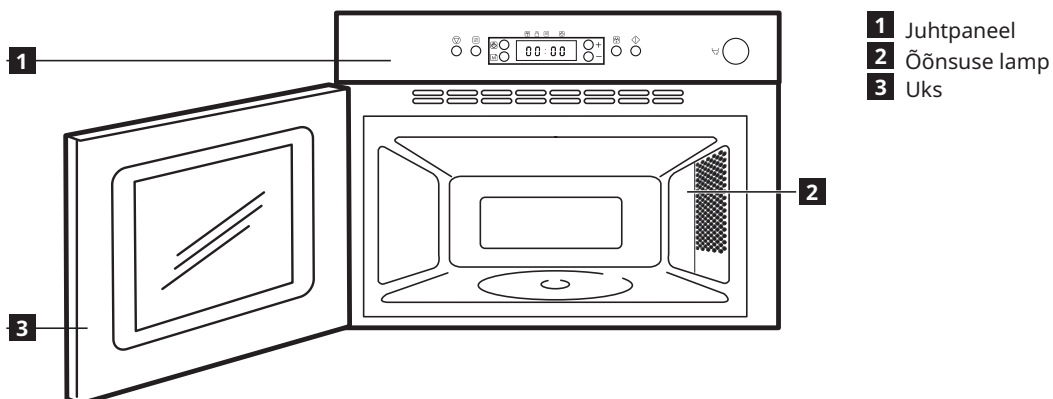

## Juhtpaneel

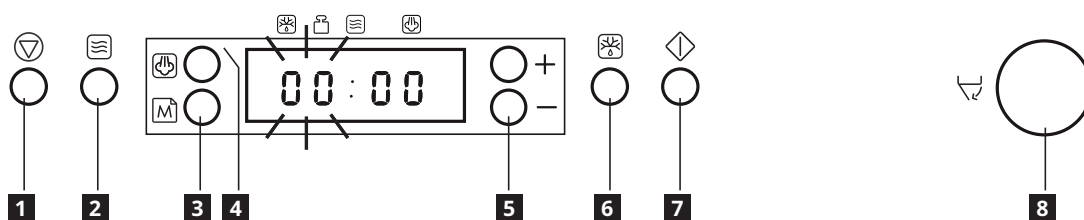



- 1 Seiskamise nupp
- 2 Käivitusnupp
- 3 Memo (Mälu) nupp
- 4 Aurutamise nupp

- 5 +/- nupp (kasutage seda nuppu aja või kaalu seadistamiseks)
- 6 Jet Defrost (kiirsulatus)nupp

- 7 Startinupp
- 8 Ukse nupp (kasutage seda nuppu ukse avamiseks)

## Kuva / Funktsioon

 **Toidu valmistamine ja soojendamine mikrolainetega**  
Kasutage seda funktsiooni tavaliseks toiduvalmistamiseks ja soojendamiseks, nt köögiviljade, kala, kartuli ja liha puhul.

 **Jet start**  
Seda funktsiooni kasutatakse sellise kõrge veesisaldusega toidu kiireks soojendamiseks nagu; selged supid, kohv või tee.

 **Käsitsi sulatamine**  
Järgige protseduuri, mida kirjeldatakse jaotises "Mikrolainetega toiduvalmistamine ja soojendamine" ning valige käsitsi sulatamisel võimsusaste 160 W. Kontrollige toitu regulaarselt. Kogemus õpetab määrama eri koguste jaoks vajaliku aja.

 **Kiirsulatus**  
Kasutage seda funktsiooni AINULT liha, linnuliha ja kala sulatamiseks. Jet Defrost (Kiirsulatus) võib kasutada ainult siis, kui toidu netokaal on vahemikus 100 g kuni 2kg.

 **Mälu**  
Mälufunktsioon võimaldab soovitud seade lihtsalt ja kiiresti avada.

 **Aurutamine**  
Kasutage seda funktsiooni sellisele toidule nagu köögiviljad ja kala.



	<b>IKEA</b>	<b>MATÅLSKARE MATTRADITION</b>	<b>403.687.70 603.687.69 104.117.70 304.117.69</b>	<b>220-240V /50Hz</b>	<b>1300W</b>	<b>10 A</b>	<b>750 W</b>	<b>394x595x320</b>	<b>187x370x290</b>
<b>GB</b>	Brand	Model	Customer Article Number	Supply Voltage	Rated Power Input	Fuse	MW output power	Outer dimensions (HxWxD)	Cavity inner dimensions (HxWxD)
<b>DE</b>	Marke	Modell	Kunde Artikel Nummer	Netzspannung	Eingangsnennleistung	Sicherung	Ausgangsleistung MW	Außenabmessungen (H x B x T)	Garraum-Innenabmessungen (H x B x T)
<b>FR</b>	Marque	Modèle	Client Article Nombre	Tension d'alimentation	Puissance nominale	Fusible	Puissance de sortie MO	Dimensions externes (HxLxP)	Dimensions internes de la cavité (HxLxP)
<b>NL</b>	Merk	Model	Klant Artikel Nummer	Voedingsspanning	Nominaal ingangsvermogen	Zekering	Uitgangsvermogen magnetron	Afmetingen buitenkant (HxBxD)	Afmetingen binnenkant (HxBxD)
<b>DK</b>	Brand	Model	Kunde Artikel Nummer	Strømforsyning	Mærkespænding	Sikring	Mikrobølgernes udgangseffekt	Udvendige mål (HxBxD)	Ovnrummets mål (HxBxD)
<b>NO</b>	Merke	Modell	Kunde Artikel Nummer	Forsyningsspenning	Nominell inngangseffekt	Sikring	Utgangseffekt for mikrobølger	Utvendige mål (HxBxD)	Innvendige mål (HxBxD)
<b>FI</b>	Brändi	Malli	Asiakas Artikla Määrä	Syöttöjännite	Nimellisteho	Sulake	Mikroaaltoteho	Ulkomitat (korkeus x leveys x syvyys)	Unin sisämitat (korkeus x leveys x syvyys)
<b>SE</b>	Varumärke	Modell	Kund Artikel Siffra	Nätspänning	Märkeffekt	Säkring	Mikrovågseffekt	Utvändiga mått (h x b x d)	Invändiga mått (h x b x d)
<b>IS</b>	Merki	Gerð	Viðskiptavinur Grein Fjöldi	Spenna	Tilgreind orkutílfærsla	Öryggi	Útgangsstyrkur á örbylgjum	Utanmál (HxBxD)	Innri mál ofnsins (HxBxD)
<b>CZ</b>	Značka	Model	Zákazník Článek Číslo	Napětí v síti	Jmenovitý příkon	Pojistka	Mikrovlnný výkon	Vnější rozměry (V x Š x H)	Vnitřní rozměry (V x Š x H)
<b>ES</b>	Marca	Modelo	cliente artículo número	Tensión de alimentación	Entrada de potencia nominal	Fusible	Potencia de salida de microondas	Dimensiones exteriores (Alto x Ancho x Fondo)	Dimensiones de la cavidad interior (AlxAnxFon)
<b>IT</b>	Marca	Modello	Cliente Articolo Numero	Tensione di alimentazione	Potenza nominale	Fusibile	Potenza di uscita microonde	Dimensioni esterne (AxLxP)	Dimensioni interne (AxLxP)
<b>HU</b>	Márka	Modell	vásárló cikk szám	Tápfeszültség	Névteljes teljesítményfelvétel	Biztosíték	Mikrohullám kimenő teljesítmény	Külső méretek (MaxSzxD)	Sütőtér belső méretei (MaxSzxD)
<b>PL</b>	Marka	Model	Klient Artykuł Numer	Napięcie zasilania	Znamionowy pobór mocy	Bezpiecznik	Moc wyjściowa	Wymiary zewnętrzne (wys. x szer. x gł.)	Wymiary wewnętrzne komory (wys. x szer. x gł.)
<b>LV</b>	Zīmols	Modelis	Klients Raksts Skaits	Sprīegums	Jaudas patēriņš	Drošinātājs	Mikroviļņu izejas jauda	Ārējie izmēri (AxPxD)	Nodalījuma iekšējie izmēri (AxPxD)
<b>LT</b>	Prekės ženklas	Modelis	Klientas Straipsnis Skaicius	Elektros tinklo įtampa	Nominalios galios įvestis	Saugiklis	MW išvesties galia	Išoriniai matmenys (aukštis x plotis x gylis)	Vidinės ertmės matmenys (aukštis x plotis x gylis)
<b>PT</b>	Marca	Modelo	Cliente Artigo Número	Tensão de alimentação	Entrada de potência nominal	Fusível	Potência de saída MO	Dimensões externas (AxLxP)	Dimensões internas da cavidade (AxLxP)
<b>RO</b>	Marca	Model	Client Articol Număr	Tensiune de alimentare	Putere intrare nominală	Siguranță	Putere ieșire microunde	Dimensiuni exterioare (lxLxA)	Dimensiuni interioare ale cavității (lxLxA)
<b>SK</b>	Značka	Model	zákazník článok číslo	Napájacie napätie	Menovitý energetický príkon	Poistka	Mikrovlnný výkon	Vonkajšie rozmery (VxŠxH)	Vnútročné rozmery (VxŠxH)
<b>BG</b>	марка	модел	клиент статия номер	Захранващо напрежение	Номинална мощност	Предпазител	Микровълнова мощност	Външни размери (BxШxД)	Вътрешни размери (BxШxД)
<b>HR</b>	marka	Model	kućac članak Broj	Mrežni napon	Nominalna ulazna snaga	Osigurač	Mikrovalna (MW) izlazna snaga	Vanjske dimenzije (VxŠxD)	Dimenzije otvora pećnice (VxŠxD)
<b>GR</b>	μάρκα	μοντέλο	Πελάτης Άρθρο Αριθμός	Τάση παροχής	Ονομαστική είσοδος ισχύος	Ασφάλεια	Ισχύς εξόδου μικροκυμάτων	Εξωτερικές διαστάσεις (ΥxΠxΒ)	Εσωτερικές διαστάσεις θαλάμου (ΥxΠxΒ)
<b>RS</b>	marka	Model	Kućac Član Broj	Mrežni napon za napajanje	Nominalna ulazna snaga	Osigurač	Izlazna snaga mikrotalasa	Spoljne dimenzije (VxŠxD)	Dimenzije unutrašnjosti pećnice (VxŠxD)
<b>SI</b>	znamke	Model	Stranka Članek Številka	Napajalna napetost	Nazivna moč	Varovalka	Izhodna moč mikrovalov	Zunanje dimenzije (V x Š x G)	Notranje dimenzije (V x Š x G)
<b>TR</b>	marka	Model	müşteri makale sayı	Besleme Voltajı	Nominal Güç Girişi	Sigorta	Mikrodalg çıkış gücü	Diş boyutlar (YxGxD)	İç boyutlar (YxGxD)
<b>RU</b>	марка	Модели	Покупатель Статья номер	Напряжение питания	Номинальная потребляемая мощность	Предохранитель	Выходная (полезная) мощность микроволнового излучения	Наружные размеры (BxШxД)	Внутренние размеры камеры (B x Ш x Г)
<b>ET</b>	bränd	Mudel	Klient Artikkel Arv	Toitepinge	Nominaalne toitevool	Kaitse	MW väljundvõimsus	Välismõõdmed (KxLxS)	Õõnsuse sisemõõdmed (KxLxD)

**BELGIË - BELGIQUE - BELGIEN**

Telefon/Numéro de téléphone/Telefon-Nummer: 026200311  
 Tarief/Tarif/Tarif: Lokaal tarief/Prix d'un appel local/Ortstarif  
 Openingstijd: Maandag - Vrijdag 8.00 - 20.00  
 Heures d'ouverture: Lundi - Vendredi 8.00 - 20.00  
 Öffnungszeiten: Montag - Freitag 8.00 - 20.00

**БЪЛГАРИЯ**

Телефонен номер: 02 4003536  
 Тарифа: Локална тарифа  
 Работно време: понеделник - петък 8.00 - 20.00

**ČESKÁ REPUBLIKA**

Telefonní číslo: 225376400  
 Sazba: Mistní sazba  
 Pracovní doba: Pondělí - Pátek 8.00 - 20.00

**DANMARK**

Telefonnummer: 70150909  
 Takst: Lokal takst  
 Åbningstid: Mandag - fredag 9.00 - 20.00  
 Lørdag (Åbent udvalgte søndage, se IKEA.dk) 9.00 - 18.00

**DEUTSCHLAND**

Telefon-Nummer: 06929993602  
 Tarif: Ortstarif  
 Öffnungszeiten: Montag - Freitag 8.00 - 20.00

**ΕΛΛΑΔΑ**

Τηλεφωνικός αριθμός: 2109696497  
 Χρέωση: Τοπική χρέωση  
 Ώρες λειτουργίας: Δευτέρα - Παρασκευή 8.00 - 20.00

**ESPAÑA**

Teléfono: 913754126 (España Continental)  
 Tarifa: Tarifa local  
 Horario: Lunes - Viernes 8.00 - 20.00

**EESTI - LATVIJA - SLOVENIJA - КΥΠΡΟΣ**

http://www.ikea.com

**FRANCE**

Numéro de téléphone: 0170480513  
 Tarif: Prix d'un appel local  
 Heures d'ouverture: Lundi - Vendredi 9.00 - 21.00

**HRVATSKA**

Broj telefona: 0800 3636  
 Tarifa: Lokalna tarifa  
 Radno vrijeme: Ponedjeljak - Petak 8.00 - 20.00

**ÍSLAND**

Símanúmer: 5852409  
 Kostnaður við símtal: Almennt mínútuverð  
 Opnunartími: Mánudaga - Föstudaga 9.00 - 17.00

**ITALIA**

Telefono: 0238591334  
 Tariffa: Tariffa locale  
 Orari d'apertura: Lunedì - Venerdì 8.00 - 20.00

**LIETUVIJA**

Telefono numeris: (0) 520 511 35  
 Skambučio kaina: Vietos mokestis  
 Darbo laikas: Nuo pirmadienio iki penktadienio 8.00 - 20.00

**LUXEMBOURG**

Numéro de téléphone: 035220882569  
 Tarif: Prix d'un appel local  
 Heures d'ouverture: Lundi - Vendredi 8.00 - 18.00

**MAGYARORSZÁG**

Telefon szám: (06-1)-3285308  
 Tarifa: Helyi tarifa  
 Nyitvatartási idő: Hétfőtől Péntekig 8.00 - 20.00

**NORGE**

Telefon nummer: 23500112  
 Takst: Lokal takst  
 Åpningstider: Mandag - fredag 8.00 - 20.00

**NEDERLAND**

Telefoon: 0900-235 45 32 en/of 0900 BEL IKEA  
 0031-50 316 8772 international  
 Geen extra kosten. Alleen lokaal tarief.  
 Maandag t/m - Vrijdag 8.00 - 21.00  
 Zaterdag 9.00 - 21.00  
 Zondag / Feestdagen 10.00 - 18.00

**ÖSTERREICH**

Telefon-Nummer: 013602771461  
 Tarif: Ortstarif  
 Öffnungszeiten: Montag - Freitag 8.00 - 20.00

**POLSKA**

Numer telefonu: 225844203  
 Stawka: Koszt połączenia według taryfy operatora  
 Godziny otwarcia: Poniedziałek - Piątek 8.00-20.00

**PORTUGAL**

Telefone: 213164011  
 Tarifa: Tarifa local  
 Horário: Segunda - Sexta 9.00 - 21.00

**ROMÂNIA**

Număr de telefon: 021 2044888  
 Tarif: Tarif local  
 Orar: Luni - Vineri 8.00 - 20.00

**РОССИЯ**

Телефонный номер: 84957059426  
 Стоимость звонка: Местная стоимость звонка  
 Время работы: Понедельник - Пятница (Московское время) 9.00 - 21.00

**SCHWEIZ - SUISSE - SVIZZERA**

Telefon-Nummer/Numéro de téléphone/Telefono: 0225675345  
 Tarif/Tarif/Tariffa: Ortstarif/Prix d'un appel local/Tariffa locale  
 Öffnungszeiten: Montag - Freitag 8.00 - 20.00  
 Heures d'ouverture: Lundi - Vendredi 8.00 - 20.00  
 orario d'apertura: Lunedì - Venerdì 8.00 - 20.00

**SLOVENSKO**

Telefónne číslo: (02) 50102658  
 Cena za hovor: Cena za miestny hovor  
 Pracovná doba: Pondelok až piatok 8.00 - 20.00

**SRBIJA**

Broj telefona: 011 7 555 444  
 стопа: локална курс  
 Радно време: Понедељак - субота 9.00 - 20.00  
 недеља 9.00 - 18.00

**SUOMI**

Puhelinnumero: 0981710374  
 Hinta: Yksikköhinta  
 Aukioloaika: Maanantaista perjantaihin 8.00 - 20.00

**SVERIGE**

Telefon nummer: 0775-700 500  
 Taxa: Lokal samtal  
 Öppet tider: Måndag - Fredag 8.30 - 20.00  
 Lördag - Söndag 9.30 - 18.00

**UNITED KINGDOM - IRELAND**

Phone number: 02076601517  
 Rate: Local rate  
 Opening hours: Monday - Friday 8,00am -  
 6,00pm Saturday 8,30am -  
 4,30pm Sunday 9,30am -  
 3,30pm

HU

Bejelentés időpontja: ..... Hiba megszüntetésének időpontja: ..... Visszaadás időpontja: ..... Bejelentett hiba: ..... Az elhárított hiba leírása: ..... Értéksökkenés oka, mértéke: ..... A jótállás új határideje: ..... Szervíz neve: ..... Munkalapszám: ..... ....., 20 ..... hó ..... nap (P.H.) aláírás .....	JÓTÁLLÁSI SZELVÉNY ..... Típus: ..... Gyártási szám: ..... Eladás kelte: ..... ..... 20 ..... n (betűvel) Eladó szerv: .....
Bejelentés időpontja: ..... Hiba megszüntetésének időpontja: ..... Visszaadás időpontja: ..... Bejelentett hiba: ..... Az elhárított hiba leírása: ..... Értéksökkenés oka, mértéke: ..... A jótállás új határideje: ..... Szervíz neve: ..... Munkalapszám: ..... ....., 20 ..... hó ..... nap (P.H.) aláírás .....	JÓTÁLLÁSI SZELVÉNY ..... Típus: ..... Gyártási szám: ..... Eladás kelte: ..... ..... 20 ..... n (betűvel) Eladó szerv: .....
Bejelentés időpontja: ..... Hiba megszüntetésének időpontja: ..... Visszaadás időpontja: ..... Bejelentett hiba: ..... Az elhárított hiba leírása: ..... Értéksökkenés oka, mértéke: ..... A jótállás új határideje: ..... Szervíz neve: ..... Munkalapszám: ..... ....., 20 ..... hó ..... nap (P.H.) aláírás .....	JÓTÁLLÁSI SZELVÉNY ..... Típus: ..... Gyártási szám: ..... Eladás kelte: ..... ..... 20 ..... n (betűvel) Eladó szerv: .....



400011457679

