

MEDGÅNG

SE

FI



Design and Quality
IKEA of Sweden



SVENSKA

Se den sista sidan i den här användarmanualen för en fullständig lista över kundservice som är godkänd av IKEA och respektive nationella telefonnummer.

Den elektroniska användarmanualen finns på www.ikea.com.

För mer information om energiförbrukning och andra tekniska data för denna produkt bör du gå till följande webblänk:

<https://eprel.ec.europa.eu>

Registrera din modell och serienummer nedan för referens.

Inköpsdatum

Modellnummer

Serienummer

i Bifoga försäljningskvitto här för framtida referens.

Installationschecklista

Dörr

- Dörren tätar helt mot skåpet på alla sidor
- Dörren är nivellerad

Nivellera

- Kylskåpet är plant från sida till sida och lutar 6 mm (¼ tum) från framsidan till baksidan
- Skåpet står helt på alla hörn
- Avståndshållare monterad (fäste för att inte välta)

Elektrisk energi

- Husets ström är på
- Kylskåpet är anslutet

Slutliga kontroller

- Fraktmaterial har tagits bort
- Kylskåpets och frysens temperatur är inställd



SUOMI

Tämän oppaan viimeisellä sivulla on täydellinen luettelo IKEA:n nimeämistä huoltopalvelujen tarjoajista sekä niiden paikalliset puhelinnumerot.

Sähköinen käyttöopas on saatavilla osoitteesta www.ikea.com.

Lisätietoa tuotteen energiankulutuksesta ja muita teknisiä tietoja on saatavissa verkko-osoitteessa: <https://eprel.ec.europa.eu>

Merkitse malli- ja sarjanumero alle viitteeksi.

Ostopäivä

Mallinumero

Sarjanumero

i Kiinnitä ostokuitti tähän tulevia tarpeita varten.

✓ Asennuksen tarkastuslista

Ovi

- Ovi tiivistää kaapin kaikista sivuista
- Ovi on vaakasuorassa

Vaaitus

- Jääkaappi on vaakasuorassa sivuttain ja viettä $\frac{1}{4}$ tuumaa (6 mm) edestä taakse
- Kaapin kaikki nurkat ovat tukevasti lattialla
- Etäisyyspidike (kallistuksenestopidike) on asennettu

Sähkövirta

- Kotitalouden virransyöttö on kytketty päälle
- Jääkaappi on yhdistetty virransyöttöön

Lopputarkastukset

- Kuljetusmateriaali on poistettu
- Jääkaapin ja pakastimen lämpötilat on asetettu

SVENSKA
SUOMI

5
23

Innehåll

Säkerhetsinformation	5	Daglig användning	14
Säkerhetsinstruktioner	7	Råd och tips	15
Installation	9	Skötsel och rengöring	17
Använda för första gången	10	Felsökning	18
Beskrivning av produkten	11	Teknisk information	20
Drift	12	Miljöhänsyn	21
Drift	13	IKEA Garanti	21

Kan ändras utan föregående meddelande.

Säkerhetsinformation

Läs denna bruksanvisning noggrant före installation och användning av produkten. Tillverkaren kan inte hållas ansvarig för personskador eller skador på egendom som orsakats av felaktig installation eller användning. Försvara alltid bruksanvisningen tillsammans med produkten för framtida referens.

Säkerhet för barn och personer med nedsatt förmåga

- Barn från 8 års ålder och personer med nedsatt fysisk, sensorisk eller mental förmåga, eller bristande erfarenhet och kunskap, kan använda produkten under uppsikt eller om de har fått instruktioner om hur produkten kan användas på ett säkert sätt och förutsatt att de förstår vilka faror det innebär.
- Denna produkt kan användas av barn mellan 3 och 8 år och personer med mycket omfattande och komplexa funktionsnedsättningar om de har fått rätt instruktioner.
- Barn under 3 år bör hållas borta om de inte kontinuerligt övervakas.
- Låt inte barn leka med produkten.
- Barn får inte utföra rengöring och användarunderhåll av produkten utan övervakning.
- Barn mellan 3 och 8 år får lasta och lossa kylprodukter.

- Håll all förpackning borta från barn och kassera den på lämpligt sätt.

Säkerhetsföreskrifter

- Denna produkt är avsedd för användning i hushåll och liknande tillämpningar såsom:
 - Bondgårdar, personalköksområden i butiker, kontor och andra arbetsplatser.
 - Av kunder på hotell, motell, bed and breakfast och andra typer av bostäder.
- Håll ventilationsöppningarna i produktens hölje, eller i den inbyggda strukturen, fria från hinder.
- Använd inte mekaniska redskap eller andra sätt att påskynda avfrostningsprocessen, utöver dem som rekommenderas av tillverkaren.
- Skada inte kylkretsen.
- Använd inte elektriska apparater inne i förvaringsutrymmena om de inte är av den typ som rekommenderas av tillverkaren.
- Spruta inte vatten eller ånga för att rengöra produkten.
- Rengör produkten med en fuktig, mjuk trasa. Använd bara neutrala rengöringsmedel. Använd inte produkter med slipeffekt, skursvampar, lösningsmedel eller metallföremål.
- Förvara inga explosiva ämnen såsom aerosolburkar med brandfarlig drivgas i denna produkt.
- Om sladden är skadad måste den bytas av tillverkaren, en auktoriserad serviceverkstad eller en motsvarande kvalificerad fackman, för att undvika all risk.
- Se till att sladden inte är snärjad eller skadad vid placering av produkten.
- Placera inte flera bärbara uttag eller bärbara nätaggregat på produktens baksida.
- Att öppna dörren under längre perioder kan orsaka en betydande temperaturökning i produktens utrymmen.

- Rengör regelbundet ytor som kan komma i kontakt med mat samt tillgängliga dräneringssystem.
- Rengör vattentankar om de inte har använts på 48 timmar. Spola rent i vattensystemet som är anslutet till en vattenförsörjning om vattnet inte har använts under fem dagar.
- Förvara rått kött och fisk i lämpliga behållare i kylskåpet så att det inte kommer i kontakt med eller droppar på annan mat.
- Stäng av, frosta av, rengör, torka och låt dörren vara öppen för att förhindra att mögel utvecklas i kylskåpet om det lämnas tom under längre perioder.
- Frysack för mat med två stjärnor är lämpliga för att förvara förfryst mat samt förvara eller framställa glass och isbitar.
- En-, två- och tre-stjärniga fack är inte lämpliga för att frysa färsk mat.
- Detta kylskåp är inte avsett att användas som en inbyggd produkt.
- Produkten är utrustad med en lampa för interiör belysning. Endast kundservice får byta belysningsenheten. Kontakta ditt auktoriserade serviceverkstad.
- VARNING: För att undvika en fara på grund av att produkten är instabil måste den fixeras i enlighet med instruktionerna.

Säkerhetsinstruktioner

Installation



Varning! Endast en kvalificerad person får montera apparaten.

- Ta bort alla förpackningar och transportbultar.
- Installera eller använd inte en skadad produkt.
- Följ installationsinstruktionen som medföljer produkten.
- Var alltid försiktig när du flyttar produkten eftersom den är tung. Använd alltid skyddshandskar och stängda skor.
- Se till att luft kan cirkulera runt produkten.
- När du flyttar kylskåpet, luta det inte mer än 45° från upprätt position.
- Vänta minst fyra timmar innan du ansluter apparaten till strömförsörjningen vid första monteringen eller efter att ha bytt position på dörren. Denna tid krävs för att oljan ska kunna rinna tillbaka till kompressorn.
- Ta ut stickkontakten från eluttaget innan du utför något arbete på produkten (såsom att byta position på dörren).
- Installera inte produkten nära element, spisar, ugnar eller hällar.

- Produktens bakre yta måste ställas mot väggen.
- Installera inte c där den stor i direkt solljus.
- Installera inte den här produkten i områden som är för fuktiga eller för kalla, som t.ex. byggnadsförråd, garage eller vinkällare.
- När du flyttar produkten, lyft upp den i framkanten för att inte repa golvet.

Elanslutning

 **Varning!** Risk för brand och elstöt.

 **Varning!** Se till att sladden inte är snärjad eller skadad vid placering av produkten.

 **Varning!** Använd inte grenuttag eller förlängningssladdar.

- Produkten måste vara jordad.
- Se till att parametrarna på typskylten är kompatibla med eluttagens märkdata.
- Använd alltid ett korrekt installerat stötsäkert eluttag.
- Kontrollera så att du inte skadar de elektriska komponenterna (t.ex. stickkontakten, nätkabeln, kompressorn). Kontakta en auktoriserad serviceverstad eller en elektriker för att byta elektriska komponenter.
- Nätkabeln måste vara under stickkontaktens nivå.
- Anslut inte stickkontakten till eluttaget förrän i slutet av installationen. Kontrollera att stickkontakten är åtkomlig efter installationen.
- Dra inte i strömkabeln för att koppla bort produkten från eluttaget. Ta alltid tag i stickkontakten.
- Endast Storbritannien och Irland. Denna produkt är försedd med en 13 A stickkontakt. Om det är nödvändigt att byta stickkontaktens säkring får endast en 13 A ASTA (BS 1362) -säkring användas.

Använd

 **Varning!** Risk för skador, brännskado, elstöt eller brand.

 Produkten innehåller brandfarlig gas, isobutan (R600a), som är en naturgas med hög miljökompatibilitet. Var försiktig så att du inte skadar kylmedelkretsen som innehåller isobutan.

- Kompressorns yta blir varm: Kompressorns yta kan bli varm under normal drift. Rör inte den med händerna.
- Ändra inte produktens specifikationer.
- Ställ inte elektriska produkter (t.ex. glassmaskiner) i produkten om inte tillverkaren uttryckligen säger att det är lämpligt.
- Om kylkretsen skadas får inga flammor eller antändningskällor finnas i rummet. Ventilera rummet.
- Låt inte varma föremål vidröra plastdelarna i produkten.
- Lägg inte in kolsyrade drycker i frysfacket. Detta skapar tryck i dricksflaskan.
- Förvara inte brandfarliga gaser eller vätskor i produkten.
- Placera inga lättantändliga produkter eller föremål som är fuktiga med lättantändliga produkter i, nära eller på produkten.
- Vidrör inte kompressorn eller kondensorn. De är heta.
- Ta inte bort och vidrör inte föremål från frysfacket om händerna är våta eller fuktiga.
- Frys inte mat igen som en gång tinats.
- Följ förvaringsinstruktionerna på förpackningen av frysta livsmedel.

Intern belysning

 **Varning!** Risk för elektrisk stöt.

- Lampan är endast avsedd för interiör belysning av produkten. Använd den inte för husbelysning.

Skötsel och rengöring

 **Varning!** Risk för personskador och skador på produkten.

- Stäng av produkten och koppla bort den från eluttaget före underhåll.
- Produktens kylenhet innehåller kolväten. Endast en kvalificerad person kan utföra underhåll och ladda enheten.
- Undersök regelbundet produktens dräneringskanal och rengör den vid behov. Om dräneringskanalen täpps igen, kommer avfrostat vatten att samlas på produktens botten.

Service

- Kontakta ett auktoriserat servicecenter såsom visas i slutet av denna användarmanual för att reparera produkten.
- Använd endast originalreservdelar.

Kassering

⚠ Varning! Risk för kvävning eller skador.

- Koppla loss produkten från eluttaget.
- Klipp av strömsladden och släng den.
- Ta bort dörren för att hindra att barn eller djur stängs in inuti produkten.
- Kylmedelskretsen och isoleringsmaterialen i denna produkt är ozonvänliga.
- Isoleringsmaterialet innehåller brandfarlig gas. Kontakta kommunen för information om hur produkten ska kasseras på rätt sätt.
- Skada inte den delen av kyllenheten som är nära värmeväxlaren.

Installation

⚠ Varning! Se kapitlen om Säkerhet.

Placering

- Följ de separata monteringsanvisningarna för att montera den här produkten.
- Installera produkten på en torr och väl ventilerad plats inomhus med rumstemperatur som motsvarar den klimatklass som anges på produktens typskylt.

Klimatklass	Rumstemperatur
SN	+10 °C till +32 °C
N	+16 °C till +32 °C
ST	+16 °C till +38 °C
T	+16 °C till +43 °C

- "SN" indikerar att detta kylskåp är avsett att användas vid omgivningstemperaturer från 10 °C till 32 °C.
- "N" indikerar att detta kylskåp är avsett att användas vid omgivningstemperaturer från 16 °C till 32 °C.
- "ST" indikerar att detta kylskåp är avsett att användas vid omgivningstemperaturer från 16 °C till 38 °C.
- "T" indikerar att detta kylskåp är avsett att användas vid omgivningstemperaturer från 16 °C till 43 °C.

i Vissa funktionsproblem kan uppstå för vissa modelltyper vid användning utanför det området. Korrekt funktion kan endast garanteras inom angivet temperaturområde. Om du har tvivel

angående monteringen bör du vända dig till leverantören, till vår kundservice eller till närmaste auktoriserade serviceverkstad.

Plats

- För att säkerställa bästa prestanda bör du montera produkten långt borta från värmekällor som radiatorer, pannor, direkt solljus etc. Se till att luft kan cirkulera fritt runt kylskåpets baksida.
- Montera den medföljande distanshållaren så att det finns tillräckligt med utrymme mellan kylskåpet och väggen (se de separata monteringsanvisningarna).
- Om monteringen av den medföljande distanshållaren inte är möjlig bör ett utrymme på minst 10 cm lämnas mellan produkten och väggen och minst 30 cm mellan dess överkant och taket.
- Lämnas tillräckligt med utrymme för att enkelt komma åt och öppna dörren ($B \times D \geq 1033 \times 1082$ mm).

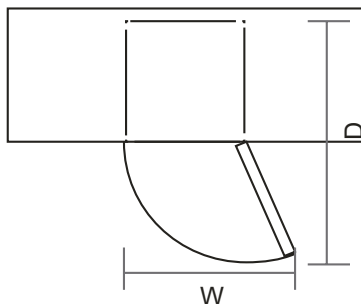

Nivellera fötterna

Om produkten lutar på något sätt bör du justera höjden på dess vänster/höger fot så att den befinner sig på en horisontell nivå. Se de separata monteringsanvisningarna för detaljerad montering.

1. Koppla bort produktens stickkontakt från eluttaget.
2. Vrid foten medurs för att höja produkten. Vrid foten moturs för att sänka produkten.

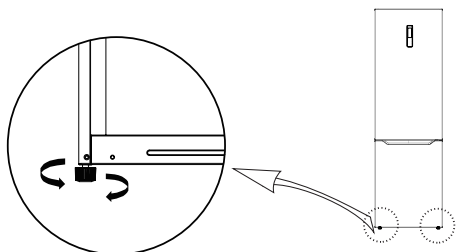

Byta position på dörrarna (valfritt)

Baserat på produktens placering kan du behöva byta position på dörrarna för att möjliggöra enkel åtkomst till dess innehåll.

En lämplig skruvmejsel och/eller skiftnyckel behövs för att återmontera dörren.

Se de separata monteringsanvisningarna för detaljerad montering.

Montera distanshållare

⚠ Varning! Allvarliga eller dödliga crosskador kan uppstå från att produkten faller över. Fäst ALLTID denna produkt i väggen med hjälp av fasthållningsanordningar.

Använd den medföljande distanshållaren för att fästa produkten i väggen för följande fördelar. Se de separata monteringsanvisningarna för detaljerad montering.

- Se till att det finns tillräckligt med utrymme för luftcirkulation mellan produkten och väggarna.
- Fäst produkten i väggen för att förhindra att den välter.

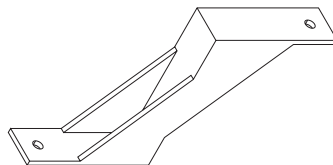

Elanslutning

⚠ Varning! Allt elektriskt arbete som krävs för att montera denna apparat ska utföras av en behörig elektriker eller behörig person.

⚠ Varning! Denna produkt måste vara jordad. Underlåtenhet att följa dessa anvisningar kan leda till dödsfall, brand eller elektrisk stöt.

Tillverkaren avisar allt ansvar om dessa säkerhetsåtgärder inte följs. Denna produkten uppfyller kraven enligt EEC-direktiven.

Använda för första gången

Invändig rengöring

Innan du använder produkten första gången ska du rengöra insidan och alla invändiga tillbehör med ljummet vatten och en liten mängd neutral såpa för att ta bort den typiska lukten hos nya produkter. Låt sedan torka ordentligt.

Viktigt! Använd inga starka rengöringsmedel eller skurpulver eftersom sådana produkter skadar ytfinishen.

Beskrivning av produkten

Produktöversikt

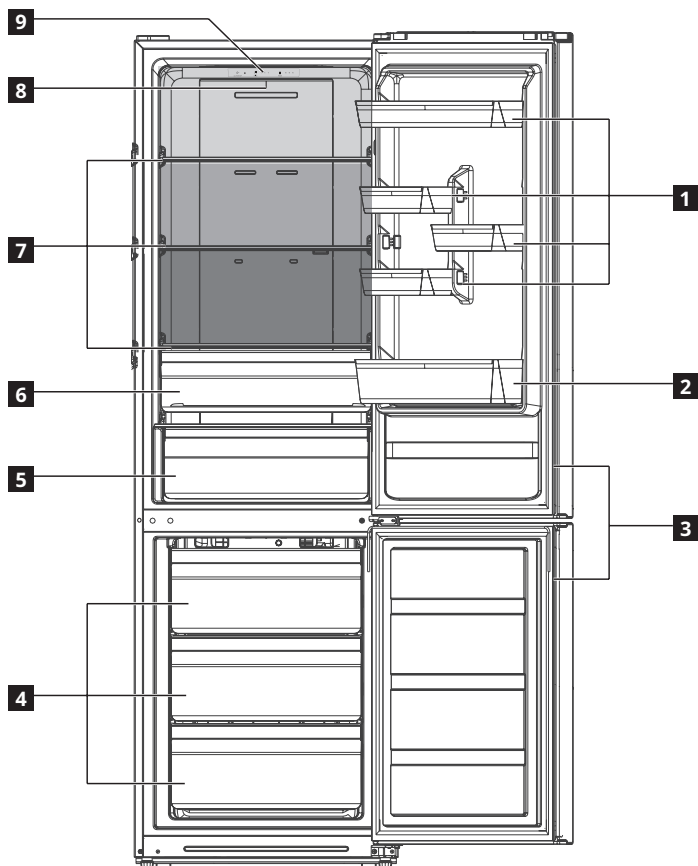

- 1** Dörrhyllor
- 2** Flaskhylla
- 3** Dörrtätningar
- 4** Fryslådor
- 5** Lågtemperaturfack
- 6** Grönsakslåda

- 7** Glashyllor
- 8** LED-lampa
- 9** Kontrollpanel
- Minst kalla zon
- Zon med mellantemperatur
- Kallast zon

Drift

Kontrollpanel

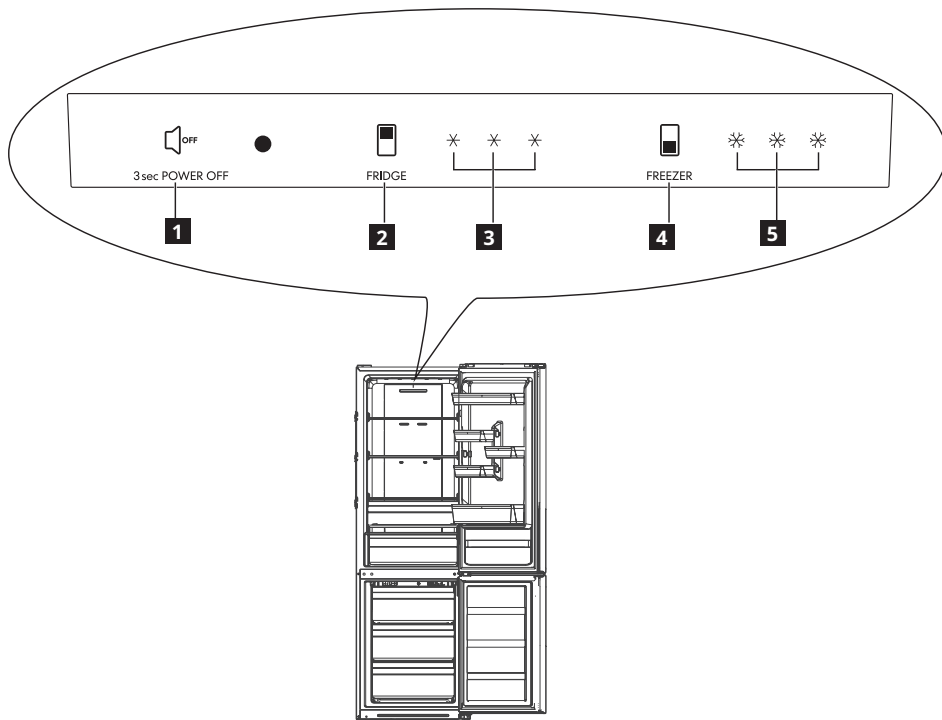

- 1** På/av-knapp; knappen larm av
- 2** Knapp för kylskåpstemperatur
- 3** Indikatorer för kylskåpets temperatur

- 4** Knapp för frystemperatur
- 5** Indikatorer för frysens temperatur

Drift

Slå på

- Anslut stickkontakten till eluttaget. Skärmen på kontrollpanelen slås på. Temperaturindikatorerna visar de inställda standardtemperaturerna för kylskåpet respektive frysfacken.
- Se avsnittet Temperaturreglering för att ändra temperaturen.

Ställ in produkten på en kallare temperatur när du använder den för första gången och använd den utan mat till den automatiskt stannar vid den inställda temperaturen. Det tar vanligtvis två eller tre timmar. Ställ sedan in önskad temperatur och lägg in mat i produkten.

Stänga av

- Tryck på och håll **1** på/av-knappen nedtryckt i tre sekunder för att stänga av produkten. Skärmen stängs av.
- Tryck på och håll **1** på/av-knappen nedtryckt igen i tre sekunder för att slå på produkten.

Koppla bort stickkontakten från eluttaget för att koppla bort produkten från strömförsörjningen.

Temperaturreglering för kylskåpet

- Tryck på **2** Kylskåpets temperaturknapp för att aktivera/inaktivera **3** dess temperaturindikatorer för att ställa in olika temperaturer.

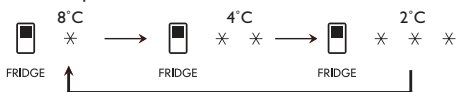

- En (*) tända indikerar att 8 °C är inställd.
- Två (* *) tända indikerar att 4 °C är inställd.
- Tre (* * *) tända indikerar att 2 °C är inställd.

Temperaturreglering för frysen

- Tryck på **4** Frysens temperaturknapp för att aktivera/inaktivera **5** dess temperaturindikatorer för att ställa in olika temperaturer.



- En (*) tända indikerar att -16 °C är inställd.
- Två (* *) tända indikerar att -19 °C är inställd.
- Tre (* * *) tända indikerar att -24 °C är inställd.

Justera temperaturinställningen och tänk på att temperaturen inne i produkten beror på:

- rumstemperatur
- hur ofta dörren öppnas
- mängden matvaror som förvaras
- produktens placering

Viktigt! Om omgivningstemperatur är hög eller om produkten är full av matvaror samtidigt som produkten är inställd på lägsta temperatur, kan den komma att gå oavbrutet och orsaka frostbildning på bakre väggen. I detta fall måste en högre temperatur ställas in för att möjliggöra automatisk avfrostning och därmed reducerad energiförbrukning.

Larm för öppen dörr

Om produktens dörr lämnas öppen i två minuter ljuder summern kontinuerligt till dörren stängs. Stäng dörren eller tryck på knappen

- 1** Larm av för att stänga av summern.

Daglig användning

Fryskalender

				
1-2	3-4	3-6	3-6	3-6
				
3-6	10-12	10-12	10-12	10-12

- Symbolerna visar olika typer av frysta varor.
- Siffrorna anger lagringstider i månader för lämpliga typer av frysta varor. Huruvida det övre eller nedre värdet på den angivna lagringstiden är giltigt beror på kvaliteten på livsmedlen och behandlingen före frysning.

Frysa färsk mat

- Frysacket är lämpligt för att frysa färsk mat och lagra frysta och djupfrysta livsmedel under en längre tid.
- Den maximala mängden mat som kan frysas inom 24 timmar anges på typskylten som är en etikett placerad på produktens insida.
- Frysprocessen varar i 24 timmar: tillsatt inte annan mat som ska frysas under denna period.

Förvaring av fryst mat

- Vid första uppstart eller efter en period utan användning bör du låta apparaten vara igång minst två timmar på den kallaste inställningen innan varor läggs i facket.
- En lyckad infrysning beror på rätt förpackning. När du stänger och förseglar förpackningen ska du inte släppa in eller ut luft eller fukt. Om du gör det, kan matlukt och -smak sprida sig i hela kylskåpet och du kan torka ut frysta livsmedel.
- **OBS:** Förvara inte flaskdrink eller burkmat i frysacket.
- Uppnå bäst prestanda genom att lämna tillräckligt med utrymme i frysacket för att luft ska kunna cirkulera runt förpackningarna. Lämna också tillräckligt utrymme på framsidan så att dörren kan stängas ordentligt.

 Varning! I händelse av oavsiktlig avfrostning på grund av till exempel ett strömavbrott och om strömmen har varit av längre än värdet som visas i diagrammet med tekniska egenskaper under "stigtid" måste den tinade maten konsumeras snabbt eller tillagas omedelbart, kylas ned och sedan frysas igen.

Upptining

Djupfrost och fryst mat kan, innan den används, tinas i kylan eller vid rumstemperatur beroende på den tid som står till förfogande för upptiningen.

Småbitar kan till och med tillagas direkt från frysen medan de fortfarande är frysta. Tillagningen tar i detta fall dock lite längre tid.

Förvara mat i kylskåpet

- täck över eller förpacka maten, särskilt om den har en stark smak;
- Placera maten så att luften kan cirkulera fritt runt den.
- Uppnå bäst prestanda genom att lämna tillräckligt med utrymme i kylskåpet för att luft ska kunna cirkulera runt förpackningarna. Lämna också tillräckligt utrymme på framsidan så att dörren kan stängas ordentligt.

Lågtemperaturfack

- Lådan är lämplig för att förvara färsk mat såsom fisk, kött och skaldjur eftersom temperaturen är lägre här än i resten av kylskåpet.
- Lågtemperaturfacket är utrustat med löpare. Du kan dra ut den ur produkten.

 **Varning!** Dra ut grönsakslådan och glasskyddet innan du placerar eller tar bort lågtemperaturfacket inuti produkten.

Placera dörrhyllorna

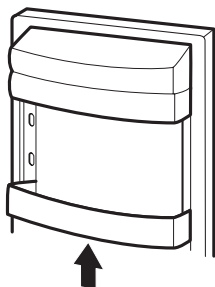

Bilden är endast för referens

- För att tillåta förvaring av matpaket i olika storlekar kan dörrhyllorna placeras i olika höjder.
- Ta försiktigt bort en dörrhylla från stödet och placera den sedan efter önskemål.

Flyttbara hyllor

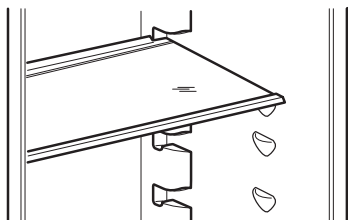

Bilden är endast för referens

- Kylskåpets väggar är utrustade med ett antal löpare så att skyddsglashyllorna kan placeras efter önskemål.

⚠ Varning! Flytta inte glashyllan ovanför grönsakslådan för att säkerställa korrekt luftcirkulation.

Grönsakslåda

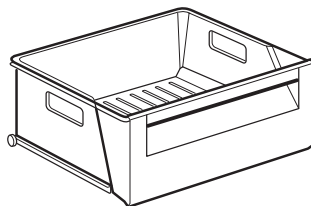

Bilden är endast för referens

- Lådan är lämplig för att förvara frukt och grönsaker.
- Lådan kan dras ut för rengöring.

Temperaturindikator

I enlighet med bestämmelser i vissa länder måste den vara försedd med en speciell enhet (se bilden nedan) placerad i kylskåpets nedre del för att indikera den kallaste zonen i den.

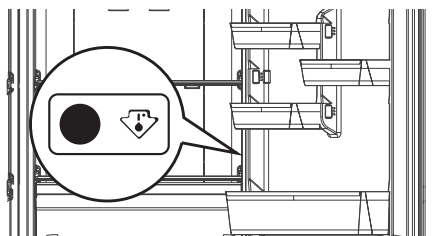

Råd och tips

Normala ljud under drift

Följande ljud är normala under drift:

- Ett svagt gurglande och bubblande ljud hörs från slingorna när kylmedlet pumpas runt.
- Ett surrande och pulserande ljud hörs från kompressorn när kylmedlet pumpas runt.
- Ett plötsligt knackande ljud från produktens insida som orsakas av termisk dilatation (ett naturligt och ofarligt fysiskt fenomen).

Tips för energibesparing

- Öppna inte dörren för ofta och låt den inte stå öppen längre tid än absolut nödvändigt.
- Om omgivningstemperaturen är hög och en mycket låg intern temperatur ställs in och produkten är fulladdad kan kompressorn drivas kontinuerligt och orsaka frost eller is på förångaren. Ställ in den inre temperaturen till en varmare temperatur om detta händer, för att möjliggöra automatisk avfrostning och därmed sänka elförbrukningen.

Tips för kylning av färska livsmedel

- Förvara inte varm mat eller flyktiga vätskor i kylskåpet;
- täck över eller förpacka maten, särskilt om den har en stark smak;
- Placera mat så att luft kan cirkulera fritt omkring den.

Tips för kylning

Praktiska råd:

- Kött (alla typer): linda in i en lämplig förpackning och placera det på glashyllan ovanför grönsakslådan. Förvara kött i högst 1–2 dagar.
- Tillagad mat, kalla rätter: täck och placera på valfri hylla.
- Frukt och grönsaker: rengör noggrant och lägg i en specifik låda. Bananer, potatis, lök och vitlök får inte förvaras i kylan om de inte är förpackade.
- Smör och ost: Placera i en speciell lufttät behållare eller linda in aluminiumfolie eller en polyetenpåse för att utesluta så mycket luft som möjligt.
- Flaskor: stäng med ett korken och placera på dörrens nedre hylla, eller (om tillgängligt) på flaskstället.

Varningar vid användning

- Ju mer livsmedel du ställer in i kylskåpet och ju oftare och ju längre tid du öppnar du kylskåpsdörren, desto mer ökar dess elförbrukning. Det kan också bidra till att det blir fel på kylskåpet.
- Anslut stickkontakten igen efter mer än tio minuter.
- Förvara inte flaskdrink i frysfacket, för att förhindra att de spricker och skadar kylskåpet.
- Öppna dörren så litet som möjligt under strömavbrott.
- Använd aldrig vassa föremål eller metallverktyg för att skrapa av frost från förångarens yta, eftersom den kan skadas.
- Vidrör inte livsmedel och behållare i frysfacket med våta eller fuktiga händer för att hindra att de blir frostbitna.

Tips för infrysning

Här följer några värdefulla tips som hjälper dig att frysa in på bästa sätt:

- Den största mängd livsmedel som kan frysas in under 24 timmar anges på typskylten.
- Infrysningsprocessen tar 24 timmar. Inga ytterligare livsmedel bör läggas in för infrysning under denna period.
- Frysa endast in färska och ordentligt rengjorda matvaror av hög kvalitet.
- Dela upp maten i små portioner för snabb och fullständig infrysning. Sedan kan du dessutom plocka ut och tina endast den mängd du behöver.
- Slå in maten i aluminiumfolie, eller lägg den i plastpåsar och se till att förpackningarna är lufttäta;
- Låt inte färsk, ej infrost mat komma i kontakt med redan infrost mat för att temperaturen inte skall öka i den infrysta maten.
- Magra matvaror håller sig bättre och längre än feta. Salt minskar livslängden på matvaror.
- Isglass kan, om den konsumeras direkt från frysfacket, orsaka frysskador på huden;
- det är lämpligt att anteckna infrysningsdatum på varje separat förpackning så att du kan hålla reda på förvaringstider.

Tips för förvaring av fryst mat

Observera följande för att utnyttja produktens prestanda på bästa sätt:

- Kontrollera att kommersiellt infrysta matvaror har förvarats på rätt sätt av återförsäljaren.
- Se till att frysta livsmedel transporteras från livsmedelsbutiken till frysen på kortast möjliga tid.
- Öppna inte dörren för ofta och låt den inte stå öppen längre tid än absolut nödvändigt.
- När fryst mat tinas upp försämras den snabbt och får inte frysas in på nytt.
- Överskrid inte den förvaringsperiod som anges av tillverkaren.

Skötsel och rengöring

⚠ Varning! Se kapitlen om Säkerhet.

Allmänna varningar

⚠ Varning! Dra ur elsladden ur eluttaget innan du utför någon form av underhåll.

i Kylenheten i denna produkt innehåller kolväten. Underhåll och påfyllning får därför endast utföras av en auktoriserad servicetekniker.

i Tillbehören och andra delar av produkten är inte lämpliga för rengöring i diskmaskin.

Invändig rengöring

Innan du använder produkten första gången ska du rengöra insidan och alla invändiga tillbehör med ljummet vatten och en liten mängd neutral såpa för att ta bort den typiska lukten hos nya produkter. Låt sedan torka ordentligt.

⚠ Varning! Använd inga starka rengöringsmedel eller skurpulver eftersom sådana produkter skadar ytfinishen.

Första gången strömmen slås på

⚠ Varning! Innan stickkontakten sätts i uttaget och skåpet sätter igång första gången ska produkten stå upprätt i minst 4 timmar. Då kan man vara säker på att oljan runnit tillbaka till kompressorn. Annars kan kompressorn eller de elektroniska delarna skadas.

Regelbunden rengöring

⚠ Varning! Dra inte i, flytta inte och skada inte rördningar och/eller kablar inne i kylskåpet.

⚠ Varning! Skada inte kylsystemet.

⚠ Varning! När du flyttar skåpet ska du lyfta upp det i framkanten så att inte golvet repas.

Utrustningen måste rengöras med jämna mellanrum:

1. Rengör insidan och alla tillbehör med ljummet vatten och en liten mängd neutral såpa.
2. Inspektera regelbundet dörrtätningarna och torka dem rena från eventuell smuts.

3. Skölj av och torka noggrant.
4. Rengör kondensorn och kompressorn (om de går att komma åt) på produktens baksida med en borste. Detta förbättrar produktens prestanda och bidrar till en lägre energiförbrukning.

Långa driftuppehåll

Följ nedanstående anvisningar om produkten inte skall användas på länge:

1. Koppla loss produkten från eluttaget.
2. Plocka ur alla matvaror.
3. Avfropa (om det behövs) och rengör produkten och alla tillbehör.
4. Rengör produkten och alla tillbehör.
5. Låt dörren/dörrarna stå på glänt så att inte dålig lukt bildas.

⚠ Varning! Om du vill hålla produkten påslagen ska du be någon kontrollera den då och då för att förhindra att maten inuti förstörs vid strömavbrott.

Frosta av kylfacket

Frost elimineras automatiskt från kylskåpets förångare varje gång motorn i kompressorn stannar under normal användning. Vattnet från avfrostningen rinner ut genom ett tråg i en speciell behållare på baksidan av produkten ovanför motorn i kompressorn där det förångas.

Det är viktigt att regelbundet rengöra avfrostningens avloppshål på baksidan av kylskåpet för att förhindra att vattnet flyter över och droppar ned på maten inuti.

Frosta av frysacket

Frysacket har en automatisk avfrostningsfunktion. På grund av säsongsmässiga förändringar kan ett tjock lager med frost bildas. Observera följande för att frosta av upp manuellt.

- Koppla bort produkten från strömförsörjningen och låt dörren till frysen vara öppen.
- Ta bort alla livsmedel, iskubsbrickan och hyllan eller placera i kylskåpet.
- Torka av smältvattnet med en trasa.
- Anslut produkten till strömförsörjningen efter avfrostningen.

⚠ Varning! Använd inte vassa föremål för att avlägsna is eller separera den frusna maten för att undvika att skada frysens vägg.

Felsökning

 **Varning!** Se kapiteln om Säkerhet.

Vad du gör om ...

Problem	Möjlig orsak	Lösning
Apparaten fungerar ej.	Stickkontakten sitter inte ordentligt i eluttaget.	Sätt i stickkontakten ordentligt i eluttaget.
	Eluttaget är strömlöst.	Anslut en annan elektrisk apparat till eluttaget. Kontakta en behörig elektriker.
Produkten bullrar.	Produktens är inte stabilt placerad.	Justera fötterna på apparaten för att stabilisera den. Se "Nivellera fötterna" eller de separata monteringsanvisningarna.
Det akustiska larmet är på.	Dörren är öppen.	Stäng dörren. Se "Larm för öppen dörr".
Lampan fungerar inte.	Lampan är trasig.	Se "Byten av lampan".
Temperaturen kan inte justeras.	Ett kontrolläge (snabbkylning, snabbfrysning eller standby-funktion) är aktiverat.	Inaktivera kontrolläget. Se kapitlet "Drift".
Kompressorn arbetar utan uppehåll.	Temperaturen är felaktigt inställd.	Se kapitlet "Drift".
	Många matvaror placerades samtidigt.	Vänta några timmar och kontrollera sedan temperaturen igen.
	Rumstemperaturen är för hög.	Se klimatklassstabellen på märkskylten.
	Alltför varm mat har lagts in.	Låt matvaror svalna till rumstemperatur innan de ställs in.
	Dörren är inte ordentligt stängt.	Se avsnittet "Stängning av dörren".
Temperaturen i produkten är för låg/hög.	Temperaturen är inte korrekt inställd.	Ställ in en högre/lägre temperatur.
	Dörren är inte ordentligt stängt.	Se avsnittet "Stängning av dörren".
	Matvarornas temperatur är för hög.	Låt matvarornas temperatur sjunka till rumstemperatur innan du lägger in dem.
	Många matvaror placeras samtidigt.	Lägg in mindre matvaror samtidigt.
	Frostlagret är mer än 4-5 mm tjockt.	Frosta av produktem.
	Dörren har öppnats för ofta.	Öppna dörren bara när det behövs.
	Det finns ingen kall luftcirkulation i produkten.	Se till att det finns kall luft som cirkulerar i produkten.
Det finns för mycket kondenserat vatten på kylskåpets bakre vägg.	Dörren öppnades för ofta.	Öppna dörren endast vid behov.
	Dörren stängdes inte helt.	Se till att dörren är helt stängd.
	Förvarad mat var inte förpackad.	Packa in mat i lämplig förpackning innan du förvarar den i produkten.

Problem	Möjlig orsak	Lösning
Vatten rinner inne i kylskåpet.	Avtappningshålet på baksidan av produkten är igensatt.	Rengör avtappningshålet med en bit ståltråd.
	Matvarorna förhindrar att vatten rinner in i vattenuppsamlaren.	Se till att matvarorna inte vidrör den bakre plattan.
Vatten rinner på golvet.	Dörren är inte väl stängd.	Se "Stängning av dörren" eller felsökningsartikeln nedan ("Dörren stängs inte helt").
	Produkten lutar framåt.	Luta produkten något bakåt (en 6 cm lägre i bak). Se de separata monteringsanvisningarna för att justera produkten.
	Droppskålen är sprucken.	Kontakta ett auktoriserat servicecenter såsom visas i slutet av denna användarmanual.
	Avfrostningens avloppshål är igensatt.	Rengör avtappningshålet med en bit ståltråd.
Dörrarna stängs inte helt.	Hyllorna är inte i rätt position.	Kontrollera att hyllorna är i rätt position. Se "Flyttbara hyllor".
	Dörrtätningarna är smutsiga.	Rengör dörrtätningarna.
	Produkten är inte nivelerad.	Kontrollera att produkten är vågrätt installerad. Se "Nivellera fötterna" eller de separata monteringsanvisningarna

Larm vid driftfel

Om produkten inte fungerar korrekt blinkar LED-indikatorerna på kontrollpanelen för att indikera ett fel och summern ljuder. Tryck på knappen **1** Larm av för att stänga av summern.

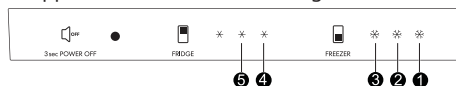

- **1** och **2** blinkar: Fel på temperaturgivaren i kylskåpet
- **1** och **5** blinkar: Fel på temperaturgivaren i frysacket
- **1** och **3** blinkar: Fel på avfrostningsgivaren i frysacket
- **2** och **4** blinkar: Kommunikationsfel
- **1** och **4** blinkar: Fel på omgivningstemperaturgivaren

- i** Kontakta den auktoriserade serviceverkstaden om din produkt fortfarande inte fungerar korrekt efter att ha utfört ovanstående kontroller. Du hittar listan i slutet av denna användarmanual.

Stängning av dörren

1. Rengör dörrtätningarna.
2. Justera dörren vid behov. Se de separata monteringsanvisningarna.
3. Byt vid behov ut defekta dörrtätningar. Kontakta vår kundtjänst.

Byta ut lampan

Produkten är utrustad med en lampa för interiör belysning.

Endast kundservice får byta belysningsenheten. Kontakta ditt auktoriserade serviceverkstad. Se alltid den fullständiga listan över auktoriserade servicecenter som finns i slutet av denna användarmanual för en snabb lösning och ring det telefonnummer som passar för dig.

Teknisk information

Produktkategori	
Produkttyp	Kylskåp – frys
Installationstyp	Fristående
Produktens mått	
Höjd	1874 mm
Bredd	595 mm
Djup	630 mm
Nettovolym	
Kylskåp	219,0 L
Frysack	83,0 L
Avfrostningssystem	
Kylskåp	auto
Frysack	auto
Stjärnmärkning	***
Stigtid	9 timmar
Infrysningskapacitet	3,89 kg/24 t
Energiförbrukning	232 kWh/y
Ljudnivå	41 dB, C
Energiklass	E
Spänning	220–240 V
Frekvens	50 Hz

i Artikelnumret och serienumret finns på typskylten på produkten inre vänstra sida.

Artikelnummer
(8-siffrig kod)

Serienummer
(börja med SN,
22-siffrig kod)

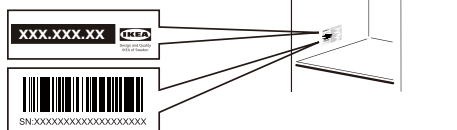

Bilden är endast för referens

Miljöhänsyn

Återvinn material med symbolen . Lägg förpackningen i relevanta behållare för att återvinna den. Hjälptill att skydda miljön och människors hälsa genom att återvinna avfall

av elektriska och elektroniska produkter. Det är inte tillåtet att slänga produkter med symbolen  i hushållssoporna. Lämna in produkten på närmaste återvinningsstation eller kontakta kommunkontoret.

IKEA Garanti

Hur länge gäller garantin?

Denna garanti är giltig under **5 år** från det ursprungliga inköpsdatumet av din produkt hos IKEA. Originalkvittot krävs som inköpsbevis. Om arbete utförs enligt garantin förlängs inte garantiperioden för produkten eller för de nya delarna.

Vem utför service?

IKEA-tjänsteleverantören tillhandahåller tjänsten genom sina egna serviceverksamheter eller auktoriserade servicepartnätverk.

Vad täcks av denna garanti?

Garantin omfattar fel på vitvaran, vilka orsakats av material- eller produktionsfel som fanns vid den tidpunkt produkten köptes på IKEA. Garantin gäller endast för hemmabruk. Undantagen specificeras under rubriken "Vad omfattas inte av den här garanti". Inom garantiperioden ersätts kostnader för att åtgärda felet – t.ex. reparationer, reservdelar, arbete och resor – förutsatt att vitvaran är tillgänglig för reparation utan särskilda kostnader. På dessa villkor gäller EU:s riktlinjer (Nr.99/44/EG) och respektive lokala bestämmelser. Utbytt delar tillfaller IKEA.

Vad gör IKEA för att åtgärda problemet?

IKEAs godkända tjänsteleverantör kommer att undersöka produkten och beslutar, efter eget gottfinnande, om den omfattas av denna garanti. Om IKEA-tjänsteleverantören eller dess auktoriserade servicepartner betrakta produkten som täckt av garantin kommer de genom sina egna serviceverksamheter, efter eget gottfinnande, antingen att reparera den defekta produkten eller ersätta den med samma eller en jämförbar produkt.

Vad omfattas inte av den här garanti?

- Normalt slitage.
- Skador orsakade avsiktligt eller genom oaktsamhet, genom underlåtenhet att följa bruksanvisningen, felaktig installation eller anslutning till fel spänning, skador orsakade genom kemisk eller elektrokemisk reaktion, rost, korrosion eller vattenskadorna vilket inkluderar, men inte är begränsat till, skador orsakade av tillförsel av vatten med onormalt hög kalkhalt samt skador orsakade av onormala miljöförhållanden.
- Förbrukningsartiklar, inklusive batterier och lampor.
- Icke-funktionella och dekorativa delar som inte påverkar normalt bruk av vitvaran inklusive repor och eventuella färgskillnader.
- Oavsiktliga skador orsakade av främmande föremål eller ämnen vid rengöring eller rensning av filter, dräneringssystem eller diskmedelsfack.
- Skador på följande delar: keramiskt glas, tillbehör, över- och underkorgar, bestickkorgar, tillförsel- och avloppsslangar, tätningar, lampor och lampskydd, displayer, vred, höljen och delar av höljen. Förutom när sådana skador kan bevisas bero på produktionsfel.
- Fall där inga fel kunde hittas under en teknikerns besök.
- Reparationer som inte utförts av ett utsett serviceföretag och/eller en auktoriserad servicepartner, eller om andra reservdelar än originaldelar använts.
- Reparationer orsakade av felaktig installation eller installation som inte utförts enligt anvisningarna.
- Användning av vitvaran i ett professionellt sammanhang, dvs ej för hemmabruk.

- Transportskador. Om en kund transporterar produkten till sitt hem eller annan adress är IKEA inte ansvarigt för skador som kan uppstå under transporten. Men om IKEA levererar produkten till kundens leveransadress täcks skador på produkten som uppstår under leveransen av denna garanti.
- Kostnad för att utföra den initiala installationen av IKEA-vitvaran. Men om en IKEA-tjänsteleverantör eller dess auktoriserade servicepartner reparerar eller byter ut produkten enligt villkoren i denna garanti kommer serviceleverantören eller dess auktoriserade servicepartner att montera om den reparerade produkten eller montera ersättningen, om så behövs.

Denna begränsning gäller inte felfritt arbete som utförs av en kvalificerad specialist som använder våra originaldelar för att anpassa produkten till de tekniska säkerhetsspecifikationerna i ett annat EU-land.

Så här tillämpas nationella lagar

IKEA-garantin ger dig specifika lagliga rättigheter som täcker eller överskrider lokala krav. Den här garantin ger dig särskilda juridiska rättigheter utöver reklamationsrätten.

Garantins internationella giltighet

För vitvaror som köps i ett EU-land och sedan tas till ett annat EU-land lämnas service inom ramen för normala garantivillkor i det nya landet. Skyldighet att utföra service inom garantins ram finns endast om vitvaran överensstämmer med och är installerad i enlighet med:

- de tekniska specifikationerna för det land där garantianspråket görs;
- monteringsanvisningarna samt användarhandbokens säkerhetsinformation;

Den dedikerade kundservice för IKEA-produkter:

Tveka inte att kontakta IKEAs kundservice för att:

1. begära service i enlighet med denna garanti;
2. be om förtydligande av monteringen av IKEA-produkten i de dedikerade IKEA-köksmöblerna. Tjänsten tillhandahåller inte förtydliganden relaterade till:
 - den allmänna monteringen av ett IKEA-kök.

- elektriska anslutningar (om maskinen kommer utan stickkontakt och kabel) samt till vatten och gas eftersom de måste utföras av en auktoriserad servicetekniker.

3. be om förtydligande av användarhandbokens innehåll och specifikationer för IKEA-produkten.

För att säkerställa att vi ger dig bästa möjliga hjälp bör du noggrant läs monteringsinstruktionerna och/eller användarhandboken i detta broschyr innan du kontaktar oss.

Så här når du oss om du behöver vår hjälp



Se den sistnämnda sidan i den här användarmanualen för en fullständig lista över kontakter som är godkänd av IKEA och respektive nationella telefonnummer.

- i** För att ge dig en snabbare tjänst rekommenderar vi att du använder de specifika telefonnummer som anges i slutet av denna användarmanual. Se alltid numren i broschyren för den specifika produkten du behöver hjälp med. Innan du ringer till oss bör du försäkra dig om att du har IKEA-artikelnr (8-siffrig kod) och serienr (22-siffrig kod som finns på typskylten) för den produkt du behöver vår hjälp med.

- i** **SPARA ALLTID INKÖPSKVITTOT!** Det gäller som inköpsbevis. Du måste kunna uppvisa ditt inköpskvitto för att garantin ska gälla. Observera att kvittot också rapporterar IKEAs artikelnamn och -nummer (8-siffrig kod) för var och en av de produkter du har köpt.

Behöver du extra hjälp?

Kontakta ditt närmaste IKEA-callcenter för ytterligare frågor som inte är relaterade till kundservice av dina produkter. Läs alltid all produktokumentation noggrant innan du kontaktar oss.

Sisälllys

Turvallisuusohjeet	23	Päivittäinen käyttö	32
Turvallisuusohjeet	25	Vinkkejä	33
Asennus	27	Hoito ja puhdistus	35
Ensimmäinen käyttökerta	28	Vianmääritys	36
Tuotteen kuvaus	29	Tekniset tiedot	38
Käyttö	30	Ympäristönsuojelu	39
Käyttö	31	IKEA-Takuu	39

Pidätämme oikeuden muutoksiin ilman ennakkoilmoitusta.

Turvallisuusohjeet

Lue mukana toimitetut ohjeet ennen laitteen asennusta ja käyttöä. Valmistaja ei vastaa virheellisen asennuksen ja käytön aiheuttamista vammoista ja vaurioista. Pidä aina ohjeet kylmälaitteen mukana, jotta niitä voidaan tarvittaessa katsoa.

Lasten ja muiden apua tarvitsevien henkilöiden turvallisuus

- Yli 8-vuotiaat lapset ja henkilöt, joiden fyysiset, henkiset ja aistinvaraiset ominaisuudet ovat heikentyneet, tai joilla ei ole riittävää kokemusta tai tietoa, saavat käyttää tätä laitetta, jos heitä valvotaan tai heille on annettu ohjeet laitteen turvallisesta käytöstä, ja he ymmärtävät käyttöön liittyvät vaarat.
- 3–8-vuotiaat lapset ja erittäin vakavasti vammautuneet henkilöt saavat käyttää tätä laitetta, jos heitä on ohjattu asianmukaisesti.
- Alle 3-vuotiaat lapset tulee pitää etäällä laitteesta, ellei heitä valvota jatkuvasti.
- Älä anna lasten leikkiä kylmälaitteella.
- Lapset eivät saa puhdistaa laitetta tai suorittaa käyttäjän huoltotoimenpiteitä ilman valvontaa.
- 3–8-vuotiaat lapset saavat täyttää ja purkaa kylmälaitteita.

- Kaikki pakkaukset tulee pitää poissa lasten ulottuvilta ja hävittää asianmukaisesti.

Yleinen turvallisuus

- Tämä laite on tarkoitettu käytettäväksi kotona tai vastaavissa paikoissa, kuten:
 - maatilat; kauppojen, toimistojen ja muiden työympäristöjen henkilöstökeittiöt,
 - hotellit, motellit, Bed and Breakfast -tyyppiset ja muut majoituspaikat
- Pidä tuuletusaukot laitteen kotelossa tai kalustekaapissa vapaina.
- Älä käytä mekaanisia laitteita tai muita keinoja sulatusprosessin nopeuttamiseen, ellei valmistaja ole suositellut niitä.
- Älä vaurioita jäähdytyspiiriä.
- Älä käytä sähkölaitteita laitteen elintarvikkeiden säilytyslaatikoissa, elleivät ne ole valmistajan suosittamaa tyyppiä.
- Älä puhdista kylmälaitetta vesisuihkulla tai höyryllä.
- Puhdista kylmälaitte kostealla pehmeällä liinalla. Käytä vain neutraaleja puhdistusaineita. Älä käytä hankaavia tuotteita tai puhdistusliinoja, liuotainaineita tai metalliesineitä.
- Älä säilytä kylmälaitteessa räjähtäviä aineita, kuten aerosolipulloja, joiden ponneaine on herkästi syttyvää.
- Jos virtajohto vaurioituu, valmistajan tai sen valtuuttaman huoltoliikkeen tai vastaavan pätevän henkilön on vaihdettava se vaaran välttämiseksi.
- Kun asennat laitetta, varmista, ettei virtajohto jää puristuksiin tai vaurioitu.
- Älä sijoita laitteen taakse useita kannettavia pistorasioita tai kannettavia virtalähteitä.
- Oven pitäminen auki pidempiä aikoja voi aiheuttaa lämpötilan merkittävän nousun laitteen osastoissa.

- Puhdista säännöllisesti ruoan kanssa kosketuksiin joutuvat pinnat ja tyhjennysjärjestelmät, joihin pääsee käsiksi.
- Puhdista vesisäiliöt, jos niitä ei ole käytetty 48 tuntiin; huuhtelee vesijärjestelmä, joka on liitetty vesihuoltoon, jos vettä ei ole valutettu 5 päivän aikana.
- Säilytä raakaa lihaa ja kalaa sopivissa astioissa jääkaapissa, jotta ne eivät pääse kosketuksiin muiden ruokien kanssa, eikä niistä voi tippua nestettä muiden ruokien päälle.
- Jos kylmälaite on pidemmän aikaa tyhjänä, kytke se pois päältä, sulata, puhdista ja kuivaa se, ja jätä ovi auki, jotta laitteeseen ei pääse muodostumaan hometta.
- Kahden tähden pakastelokerot soveltuvat esipakastetun ruoan säilyttämiseen, jäätelön ja jääkuutioiden tekemiseen ja säilyttämiseen.
- Yhden, kahden tai kolmen tähden lokerot eivät sovellu tuoreen ruoan pakastamiseen.
- Tätä kylmälaitetta ei ole tarkoitettu asennettavaksi kalusteisiin.
- Laite on varustettu lampulla sisätilan valaisua varten. Vain huoltoliike saa vaihtaa lampun. Ota yhteys valtuutettuun huoltoliikkeeseen.
- VAROITUS: Laitteen epävakaudesta johtuvan vaaran välttämiseksi se on kiinnitettävä ohjeiden mukaisesti.

Turvallisuusohjeet

Asennus





Varoitus! Laitteen asennuksen saa suorittaa vain ammattitaitoinen henkilö.

- Poista kaikki pakkausmateriaalit ja kuljetuspultit.
- Älä asenna tai käytä vaurioitunutta kylmälaitetta.
- Noudata koneen mukana toimitettuja ohjeita.
- Siirrä laitetta aina varoen, sillä se on raskas. Käytä aina suojakäsineitä ja suojaavia jalkineita.
- Varmista, että ilma kiertää kylmälaitteen ympärillä.
- Älä kallista jääkaappia enempää kuin 45° pystysuorasta asennosta, kun siirrät sitä.
- Odota vähintään 4 tuntia ennen laitteen kytkemistä sähköverkkoon ensimmäisen asennuksen tai oven avautumissuunnan vaihtamisen jälkeen. Näin öljy pääsee virtaamaan takaisin kompressoriin.
- Irrota pistoke pistorasiasta aina ennen laitteen käsittelyä (esim. oven avautumissuunnan vaihtamista).

- Älä asenna laitetta lämpölähteiden tai keittimien, uunien tai keittolevyjen läheisyyteen.
- Kylmälaitteen takaosan on oltava seinää vasten.
- Älä asenna kylmälaitetta paikkaan, johon osuu suora auringonvalo.
- Älä asenna kylmälaitetta liian kosteisiin tai kylmiin tiloihin, kuten parakkeihin, autotalleihin tai viinikellareihin.
- Laitetta siirrettäessä nosta sitä etukulmasta lattian naarmuuntumisen välttämiseksi.

Sähkökytkentä

 **Varoitus!** Tulipalon ja sähköiskun vaara.

 **Varoitus!** Kun asennat laitetta, varmista, ettei virtajohto jää puristuksiin tai vaurioitu.

 **Varoitus!** Älä käytä jakorasioita tai jatkojohtoja.

- Sähkölaite on maadoitettava.
- Varmista, että arvokilvessä olevat parametrit ovat verkkovirtalähteen sähköarvojen mukaisia.
- Käytä aina oikein asennettua sähköiskunkestävää pistorasiaa.
- Varmista, että sähkökomponentit (kuten verkkopistoke, virtajohto, kompressori) eivät vaurioitu. Sähkökomponenttien vaihtamiseksi ota yhteys valtuutettuun huoltopalveluun.
- Virtajohdon tulee pysyä verkkopistokkeen tason alla.
- Liitä verkkojohto pistorasiaan vasta sitten, kun asennus on tehty. Varmista, että pistorasiaan on esteetön pääsy asennuksen jälkeen.
- Älä kytke kylmälaitetta irti vetämällä virtajohdosta. Vedä aina verkkopistokkeesta.
- Vain Yhdistynyt kuningaskunta ja Irlanti. Laite on varustettu 13 A:n virtapistokkeella. Jos virtapistokkeen sulake täytyy vaihtaa, käytä vain 13 A ASTA (BS 1362) -sulaketta.

Käyttö

 **Varoitus!** Henkilövahinkojen, palovammojen, sähköiskujen tai tulipalon vaara.



Laitteessa on syttyvää kaasua, isobutaania (R600a), joka on hyvin ympäristöön yhteensopiva maakaasu. Varo, ettei isobutaania sisältävä jäähdytyspiiri vaurioitu.

- Kompressorin pinta kuumenee: Kompressorin pinta saattaa kuumentua tavallisessa käytössä. Älä koske siihen käsin.
- Älä muuta kylmälaitteen määrityksiä.
- Älä aseta sähkölaitteita (esim. jäätelökone) kylmälaitteen sisään, ellei valmistaja ole sallinut sitä.
- Jos jäähdytyspiiri vaurioituu, varmista, että huoneessa ei ole avotulta tai syttymislähteitä. Tuuleta tila.
- Älä anna kuumien esineiden koskettaa kylmälaitteen muoviosia.
- Älä aseta virvoitusjuomia pakastinosaan. Se luo paineen juoma-astiaan.
- Älä säilytä helposti syttyvää kaasua tai nestettä kylmälaiteessa.
- Älä aseta helposti syttyviä tuotteita tai helposti syttyvän aineen kastelemlia tuotteita kylmälaitteen lähelle tai sen päälle.
- Älä kosketa kompressoria tai lauhdutinta. Ne ovat kuumia.
- Älä poista tai kosketa pakastinosan tuotteita, jos kätesi ovat märät tai kosteat.
- Älä pakasta uudelleen ruokia, jotka ovat sulaneet.
- Noudata pakastettujen tuotteiden säilytysohjeita.

Sisävalo

 **Varoitus!** Sähköiskun vaara.

- Lamppu on tarkoitettu vain laitteen sisätilan valaisuun. Se ei sovellu huoneiden valaisemiseen.

Hoito ja puhdistus

 **Varoitus!** Vamman tai kylmälaitteen vaurion vaara.

- Ennen huoltoa sammuta kylmälaite ja irrota virtajohto pistorasiasta.
- Tämän laitteen jäähdytysyksikkö sisältää hiilivetyjä. Ainoastaan pätevä ammattilainen saa huoltaa yksikköä ja täyttää sen uudelleen.
- Tarkista säännöllisesti kylmälaitteen laskuputki ja tarvittaessa puhdista se. Jos laskuputki on tukossa, sulavesi kerääntyy kylmälaitteen pohjalle.

Huolto

- Jos laite vaatii korjausta, ota yhteys valtuutettuun huoltoliikkeeseen, jotka on luetteluttu tämän käyttöoppaan lopussa.
- Käytä vain alkuperäisiä varaosia.

Hävitys

⚠ Varoitus! Loukkaantumisen tai tukehtumisen riski.

- Irrota laite virransyötöstä.
- Leikkaa virtajohto irti ja hävitä se.
- Irrota ovi, jotta lapset tai lemmikit eivät jää kylmälaitteen sisään.
- Tämän laitteen jäähdytysputkistossa ja eristysmateriaaleissa ei ole otsonikerrokselle haitallisia aineita.
- Eristysvahto sisältää syttyvää kaasua. Tiedustele paikalliselta viranomaiselta, miten laite tulee hävittää oikein.
- Älä vaurioita kylmälaitteen osaa, joka on lämmönvaihtimen lähellä.

Asennus

⚠ Varoitus! Katso turvallisuutta koskevat luvut.

Paikoilleen asettaminen

- Noudata laitteen asentamisessa erillisiä asennusohjeita.
- Tämä kylmälaite tulee asentaa kuivaan ja hyvin ilmastoituun sisätilaan, jossa ympäristön lämpötila vastaa laitteen tyyppikilven ilmastoluokkaa.

Ilmastoluokka	Ympäristön lämpötila
SN	10–32 °C
N	16–32 °C
ST	16–38 °C
T	16–43 °C

- "SN" ilmaisee, että tämä kylmälaite on tarkoitettu käytettäväksi ympäristön lämpötilassa 10–32 °C.
- "N" ilmaisee, että tämä kylmälaite on tarkoitettu käytettäväksi ympäristön lämpötilassa 16–32 °C.
- "ST" ilmaisee, että tämä kylmälaite on tarkoitettu käytettäväksi ympäristön lämpötilassa 16–38 °C.
- "T" ilmaisee, että tämä kylmälaite on tarkoitettu käytettäväksi ympäristön lämpötilassa 16–43 °C.

i Tiettyjä toiminnallisia ongelmia saattaa esiintyä joissakin malleissa tämän alueen ulkopuolella käytettäessä. Oikea toiminta voidaan taata vain määritetyn lämpötila-

alueen sisällä. Jos laitteen asentamisessa on epäselvyyksiä, käänny jälleenmyyjän, asiakaspalvelumme tai lähimmän valtuutetun huoltoliikkeen puoleen.

Sijainti

- Parhaan mahdollisen toiminnan varmistamiseksi laitetta ei saa asentaa lämmönlähteiden, kuten lämpöpattereiden, boilerien tms. lähelle eikä suoraan auringonvaloon. Varmista, että ilma pääsee kiertämään vapaasti laitteen takana.
- Asenna mukana tuleva etäisyyspidike, jotta jääkaapin ja seinän väliin jää riittävästi vapaata tilaa (katso erilliset asennusohjeet). Jos mukana tulevan etäisyyspidikkeen asentaminen ei ole mahdollista, jätä vähintään 10 cm tila laitteen ja seinän välille ja vähintään 30 cm laitteen yläreunan ja katon välille.
- Jätä riittävästi tilaa oven avaamiseen (L x S ≥ 1033x1082 mm).

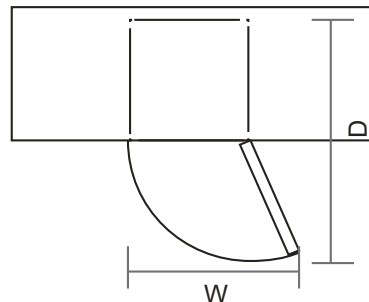

Säätöjalat

Jos laite on kallellaan johonkin suuntaan, säädä laitteen vasenta/oikeaa jalkaa, kunnes laite on vaakasuorassa. Katso lisätiedot erillisestä asennusohjeesta.

1. Irrota laitteen pistoke pistorasiasta.
2. Nosta laitetta kääntämällä jalkaa myötäpäivään, laske laitetta kääntämällä jalkaa vastapäivään.

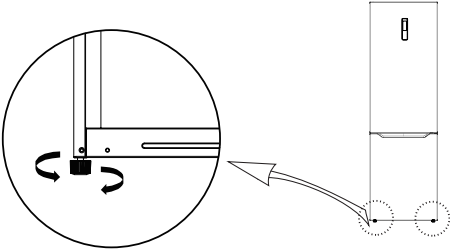

Oven avautumissuunnan vaihtaminen (valinnainen)

Laitteen sijainnin takia joudut ehkä vaihtamaan oven avautumissuuntaa, jotta laitteen sisältö olisi helposti käytettävissä.

Oven uudelleenasennus vaatii soveltuvan ruuvimeisselin ja/tai avaimen.

Katso lisätiedot erillisestä asennusohjeesta.

Etäisyyspidikkeen asentaminen

- ⚠ Varoitus!** Laitteen kaatumisen voi aiheuttaa vakavia tai kuolemaan johtavia murskaantumismammoja. Kiinnitä tämä laite AINA seinään käyttämällä kaatumisen estopidikkeitä.

Mukana tulevan etäisyyspidikkeen käyttämisessä seinään kiinnittämisessä on seuraavia etuja. Katso lisätiedot erillisestä asennusohjeesta.

- Jätä riittävästi tilaa ilmankiertoa varten laitteen ja seinien väliin.
- Kiinnitä laite seinään kaatumisen estopidikkeellä.

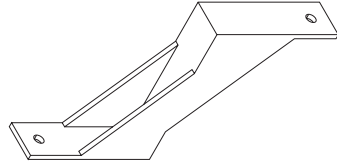

Sähkökytkentä

- ⚠ Huomio!** Kaikki laitteen asennukseen tarvittavat sähkötyöt saa suorittaa vain ammattitaitoinen sähköasentaja tai vastaava pätevä henkilö.

- ⚠ Varoitus!** Tämä laite on maadoitettava. Näiden ohjeiden noudattamatta jättäminen saattaa aiheuttaa kuoleman, tulipalon tai sähköiskun.

Valmistaja ei vastaa mistään vahingoista, mikäli näitä turvallisuusohjeita ei ole noudatettu. Tämä kylmälaite on ETY:n direktiivien mukainen.

Ensimmäinen käyttökerta

Sisäosan puhdistus

Ennen kylmälaitteen ensimmäistä käyttöä pese sisäosat ja kaikki sen lisävarusteet haalealla vedellä ja neutraalilla saippualla uuden tuotteen tyyppillisen hajun poistamiseksi ja kuivaa sitten läpikotaisin.

Tärkeää! Älä käytä puhdistusainetta tai hankaavia jauheita, sillä ne vaurioittavat pintaa.

Tuotteen kuvaus

Tuotteen yleiskuvaus

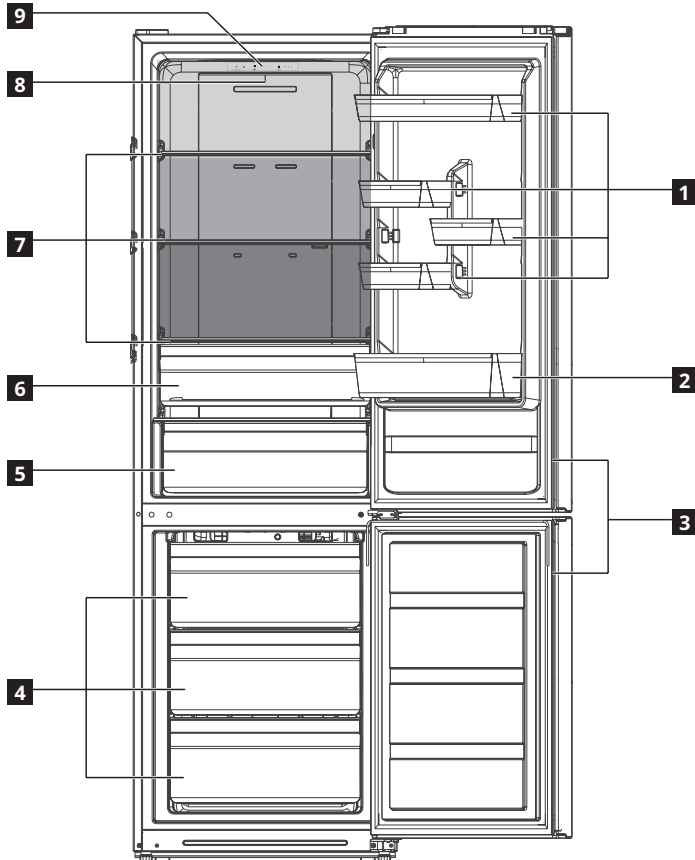

- 1** Ovihyllyt
- 2** Pullohylly
- 3** Oven tiivisteet
- 4** Pakastimen laatikot
- 5** Alhaisen lämpötilan lokero
- 6** Vihanneslaatikko

- 7** Lasihyllyt
- 8** LED-lamppu
- 9** Käyttöpaneeli
- Vähiten kylmä alue
- Keskilämpötilan alue
- Kylmin alue

Käyttö

Käyttöpaneeli

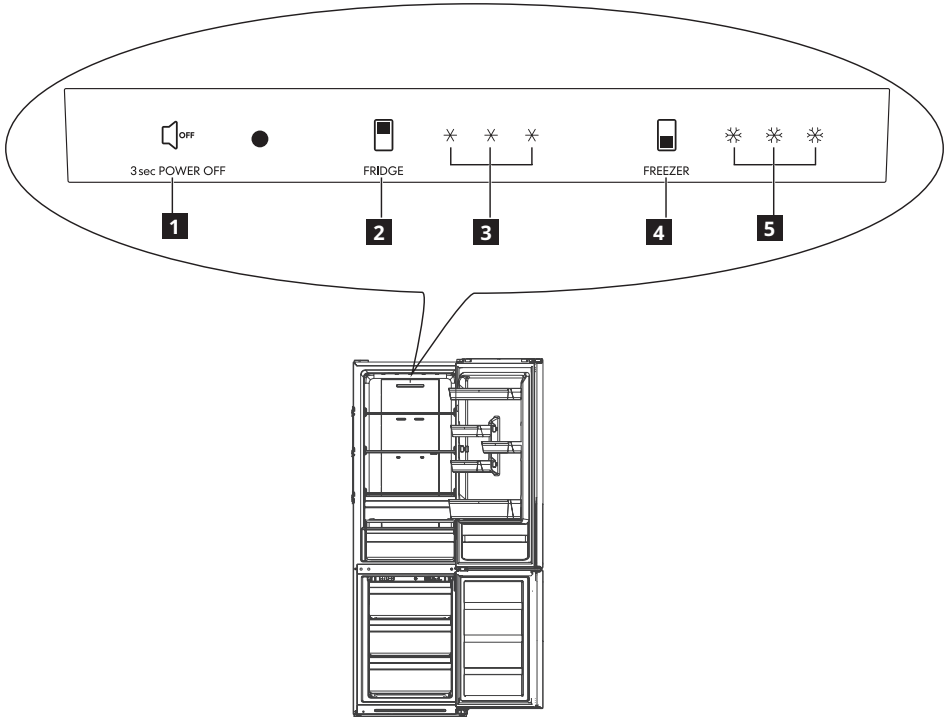

- 1** virtapainike, hälytys pois -painike
- 2** jääkaapin lämpötilapainike
- 3** jääkaapin lämpötilan ilmaisimet

- 4** Pakastimen lämpötilapainike
- 5** pakastimen lämpötilan ilmaisimet

Käyttö

Päällekytkentä

- Liitä pistoke pistorasiaan. Käyttöpaneelin näyttö syttyy. Lämpötilan ilmaisimet näyttävät asetetut oletuslämpötilat jääkaapille ja pakastinosalle vastaavasti.
- Jos haluat vaihtaa lämpötilan, katso lämpötilan säätämistä koskevaa kohtaa.

Kun käytät laitetta ensimmäistä kertaa, aseta laitteeseen kylmempi lämpötila ja käytä sitä tyhjänä, kunnes se pysähtyy automaattisesti asetettuun lämpötilaan. Yleensä tämä kestää 2 tai 3 tuntia. Aseta sen jälkeen haluttu lämpötila ja laita elintarvikkeet laitteeseen.

Kytkeä pois päältä

- Kytkeä laitteen pois päältä pitämällä **1** virtapainiketta painettuna 3 sekunnin ajan. Näyttö sammuu.
- Kytkeä laitteen päälle pitämällä **1** virtapainiketta painettuna uudelleen 3 sekunnin ajan

Katkaise laitteen virta irrottamalla laitteen pistoke pistorasiasta

Jääkaappiosaston lämpötilan säätäminen

- Painamalla **2** jääkaapin lämpötilapainiketta vaihdat **3** jääkaapin lämpötilan ilmaisimia päälle tai pois päältä eri lämpötilojen asettamiseksi.

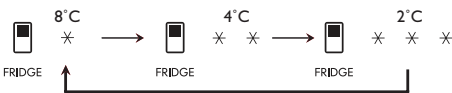

- Yksi (★) ilmaisee 8 °C:n asetusta.
- Kaksi (★★) ilmaisee 4 °C:n asetusta.
- Kolme (★★★) ilmaisee 2 °C:n asetusta.

Pakastinosaston lämpötilan säätäminen

- Painamalla **4** pakastimen lämpötilapainiketta vaihdat **5** pakastimen lämpötilan ilmaisimia päälle tai pois päältä eri lämpötilojen asettamiseksi.



- Yksi (★) ilmaisee -16 °C:n asetusta.
- Kaksi (★★) ilmaisee -19 °C:n asetusta.
- Kolme (★★★) ilmaisee -24 °C:n asetusta.

Valitse asetus ottaen huomioon, että laitteen sisälämpötilaan vaikuttavat seuraavat seikat:

- huoneen lämpötila
- oven avaustiheys
- säilytettävien elintarvikkeiden määrä
- laitteen sijainti

Tärkeää! Jos ympäristön lämpötila on korkea tai kylmälaite on täynnä ja lämpötilaksi asetetaan alin lämpötila, kylmälaite voi käydä koko ajan, jolloin takaseinään muodostuu jäätä. Aseta tässä tapauksessa korkeampi lämpötila automaattisen sulatuksen käynnistämiseksi, jolla voit säästää energiaa.

Ovihälytys

Jos laitteen ovi jää auki kahdeksi minuutiksi, summeriäni kuuluu jatkuvasti, kunnes ovi suljetaan. Saat summerin pois päältä sulkemalla oven tai painamalla **1** Hälytys pois -painiketta.

Päivittäinen käyttö

Pakastuskalenteri



1-2



3-4



3-6



3-6



3-6



3-6



10-12



10-12



10-12



10-12

- Symbolit ilmaisevat erilaisia pakastettavia elintarvikkeita
- Numerot tarkoittavat kunkin elintarvikeryhmän pakasteiden säilytysaikaa kuukausina. Säilytysajan alemman tai ylempään arvon käyttäminen riippuu elintarvikkeen laadusta ja käsittelystä ennen pakastamista.

Tuoreiden elintarvikkeiden pakastaminen

- Pakastinosasto soveltuu tuoreiden elintarvikkeiden pakastamiseen sekä valmispakasteiden pitkäaikaiseen säilyttämiseen.
- 24 tunnin aikana pakastettavien elintarvikkeiden enimmäismäärä on merkitty arvokilpeen, joka sijaitsee laitteen sisäpuolella.
- Pakastusprosessi kestää 24 tuntia: tänä aikana pakastimeen ei saa lisätä uusia pakastettavia ruokia.

Pakastettujen ruokien säilytys

- Kun käynnistät laitteen ensimmäistä kertaa tai pitkän käyttämättömän jakson jälkeen, anna laitteen toimia vähintään 2 tuntia kylmällä asetuksella ennen ruokien laittamista siihen.
- Onnistunut pakastus riippuu oikeasta pakkauksesta. Kun suljet ja tiivistät pakkauksen, älä anna ilman tai kosteuden päästä sisään tai ulos. Jos näin käy, ruoan hajut ja maut saattavat levitä kylmälaitteessa, ja ruoka voi kuivua.
- **Huomaa:** Älä koskaan aseta pullotettuja ruokia tai juomia pakastinosaan.

- Parhaan suorituskyvyn saamiseksi jätä pakastinosastoon riittävästi vapaata tilaa, jotta ilma kiertää pakkausten ympärillä. Jätä myös riittävästi tilaa eteen, jotta ovi sulkeutuu tiiviisti.



Varoitus! Jos pakastin sulaa vahingossa esimerkiksi sähkökatkon vuoksi, kun sähkö on ollut poikki pidempään kuin teknisissä ominaisuuksissa kohdassa "käyttöönottoaika" mainitun ajan, sulaneet elintarvikkeet on käytettävä nopeasti tai valmistettava ruoaksi, ja jäädytettävä, minkä jälkeen ne voidaan pakastaa uudelleen.

Sulatus

Syväpakastetut tai pakastetut ruoat voidaan ennen käyttöä sulattaa jääkaappiosassa tai huonelämpötilassa riippuen käytettävissä olevasta ajasta.

Pienet palaset voidaan myös valmistaa jäisinä suoraan pakasteesta. Tällöin valmistaminen kestää kauemmin.

Elintarvikkeiden säilyttäminen jääkaappiosastossa

- Peitä tai kääri ruoka, etenkin jos siinä on vahva maku
- Sijoita elintarvikkeet siten, että ilma pääsee kiertämään vapaasti niiden ympärillä.
- Parhaan suorituskyvyn saamiseksi jätä jääkaappiosastoon riittävästi vapaata tilaa, jotta ilma kiertää pakkausten ympärillä. Jätä myös riittävästi tilaa eteen, jotta ovi sulkeutuu tiiviisti.

Alhaisen lämpötilan lokero

- Laatikko soveltuu tuoreiden tuotteiden, kuten kalan, lihan, äyriäisten säilyttämiseen, koska lämpötila on alhaisempi kuin muualla jääkaappiosastossa.
- Alhaisemman lämpötilan lokero on varustettu kannattimilla. Voit vetää sen ulos laitteesta.



Huomio! Ennen alhaisen lämpötilan lokeron asettamista laitteen sisälle, vedä ulos vihannekselaatikko ja lasikansi.

Ovihyllyjen sijoittaminen

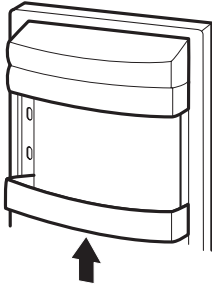

Piirustus vain viitteellinen

- Ovihyllyt voidaan sijoittaa eri korkeuksille siten, että erikokoiset pakkaukset mahtuvat niille.
- Irrota ovihylly varovasti kiinnikkeestä ja sijoita hylly sen jälkeen haluamallasi korkeudelle.

Siirrettävät hyllyt

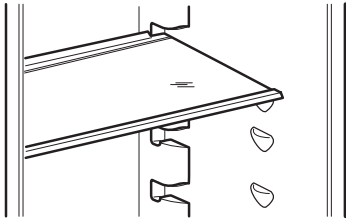

Piirustus vain viitteellinen

- Jääkaapin seinissä on kannattimia eri tasolla, minkä ansiosta turvalasihyllyt voidaan sijoittaa halutulle tasolle.

⚠ Huomio! Älä siirrä vihanneslaatikon yläpuolella olevaa lasihyllyä, jotta ilmanvaihto toimii oikein.

Vihanneslaatikko

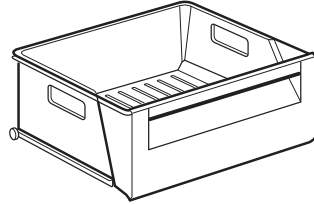

Piirustus vain viitteellinen

- Laatikko soveltuu hedelmien ja vihannesten säilyttämiseen.
- Laatikko voidaan vetää ulos puhdistamista varten.

Lämpötilan ilmaisin

Joidenkin maiden määräysten mukaisesti kylmälaite on varustettava erityisellä laitteella (katso alla oleva kuva), joka sijoitetaan jääkaappiosaston alatilaa osoittamaan laitteen kylmimmän alueen.

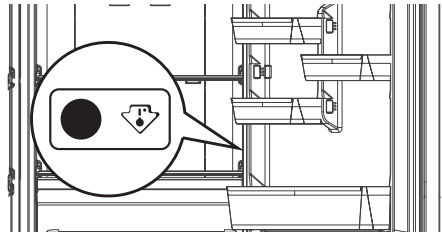

Vinkkejä

Normaalit toimintaäänät

Seuraavat äänät ovat normaaleja käytön aikana:

- Vaimea pulputtava tai kupliva ääni kylmäaineen kierron aikana.
- Huriseva tai sykkivä ääni kompressorista kylmäaineen kierron aikana.
- Yhtäkkisen rätisevän äänen kylmälaitteen sisältä aiheuttaa lämpölaajeneminen (luonnollinen ja vaaraton fysikaalinen ilmiö).

Energiansäästövinkejä

- Älä avaa ovea usein, äläkä jätä sitä auki pidemmäksi aikaa kuin on tarpeen.
- Jos ympäristön lämpötila on korkea ja lämpötila on säädetty hyvin kylmäksi laitteen ollessa aivan täynnä, kompressorin voi käydä jatkuvasti, jolloin höyrystimeen muodostuu huurretta tai jäätä. Jos näin tapahtuu, aseta sisälämpötila lämpimämpään asetukseen automaattisen sulatuksen käynnistämiseksi, jolla voit säästää energiaa.

Vinkkejä raakojen ruoka-aineiden jäädyttämiseen

- Älä säilytä lämmintä ruokaa tai haihtuvia nesteitä jääkaapissa
- Peitä tai kääri ruoka, etenkin jos siinä on vahva maku
- Aseta ruoka siten, että ilma voi kiertää vapaasti sen ympärillä

Säilytysvinkkejä jääkaappiosastoon

Hyödyllisiä vinkkejä:

- Liha (kaikki tyypit): laita sopivaan pakkaukseen ja aseta vihanne-laatikon päällä olevalle lasihyllylle. Säilytä lihaa korkeintaan 1–2 päivää.
- Kypsennetyt ruoat, kylmät ruoat: suojaa ja aseta mille tahansa hyllylle.
- Hedelmät ja vihannekset: puhdista huolella ja aseta erityiseen laatikkoon. Banaaneja, perunoita, sipulia ja valkosipulia ei saa säilyttää jääkaapissa ilman pakkausta.
- Voi ja juusto: aseta erityiseen ilmatiiviiseen rasiaan tai kääri alumiinifolioon tai polyeteenipussiin mahdollisimman ilmatiiviisti.
- Pullot: pullot tulee sulkea korkeilla ja asettaa joko oven pullohyllyyn tai pullotelineeseen (jos varusteena).

Käytön varoitukset

- Virrankulutus on sitä suurempi, mitä enemmän ruokaa laitat laitteeseen, ja mitä kauemmin laitteen ovi on avoinna. Tämä voi johtaa jopa toimintahäiriöön.
- Liitä pistoke uudelleen pistorasiaan, kun on kulunut yli kymmenen minuuttia.
- Älä säilytä pullotettuja juomia pakastimessa, jotta ne eivät mene rikki ja vaurioita kylmälaitetta.
- Avaa ovea mahdollisimman vähän sähkökatkon aikana.
- Älä käytä sulatettaessa koskaan teräviä tai metallisia esineitä irrottamaan jäätä höyrystimen pinnalta, sillä ne vaurioittavat höyrystintä.
- Älä koske pakastimessa oleviin ruokiin ja astioihin märin käsin, jotta et saa paletumia.

Pakastusvinkkejä

Tässä on tärkeitä vinkkejä pakastusprosessin tehostamiseksi:

- Arvokilpeen on merkitty 24 tunnin aikana pakastettavien elintarvikkeiden enimmäismäärä.
- Pakastusprosessi kestää 24 tuntia. Älä lisää pakastettavaa ruokaa tänä aikana.
- Pakasta vain hyvälaatuisia, tuoreita ja huolellisesti pestyjä elintarvikkeita.
- Jaa ruoka pieniin annoksiin, jotta se pakastuu nopeasti ja kokonaan, näin voit myöhemmin sulattaa vain tarvittavan määrän.
- Kääri ruoka alumiinifolioon tai muoviin, ja varmista, että pakkaukset ovat ilmatiiviit.
- Älä anna tuoreiden, pakastamattomien ruokien koskettaa jo pakastettuja ruokia, jotta niiden lämpötila ei nouse.
- Vähärasvaiset elintarvikkeet säilyvät paremmin ja pitempään rasvaisiin verrattuna. Suola lyhentää ruoan säilytysaikaa.
- Jos jääpaloja nautitaan suoraan pakastimesta otettuina, ne voivat aiheuttaa ihon paletumia.
- On suositeltavaa kirjoittaa pakastuspäivämäärä jokaiseen pakkaukseen, jotta säilytysaika on tiedossa.

Pakastettujen ruokien säilytysvinkkejä

Tämä kylmälaite toimii parhaiten, kun toimit seuraavasti:

- Varmista, että valmispakasteet on säilytetty kaupassa asianmukaisesti.
- Laita pakasteet pakastimeen mahdollisimman nopeasti ostoksilla käynnin jälkeen.
- Älä avaa ovea usein, äläkä jätä sitä auki pidemmäksi aikaa kuin on tarpeen.
- Sulatettu pakaste pilaantuu nopeasti, eikä sitä saa pakastaa uudelleen.
- Älä ylitä ruoan valmistajan ilmoittamaa viimeistä käyttöpäivää.

Hoito ja puhdistus

⚠ Varoitus! Katso turvallisuutta koskevat luvut.

Yleisiä varoituksia

⚠ Huomio! Irrota laite sähkövirrasta ennen kuin teet sille mitään huoltotoimenpiteitä.

i Tämän kylmälaitteen jäähdytysyksikkö sisältää hiilivetyjä. Huollon ja täytön saa tehdä vain valtuutettu teknikko.

i Kylmälaitteen lisävarusteet ja osat eivät sovi pestäväksi astianpesukoneessa.

Sisäosan puhdistus

Ennen kylmälaitteen ensimmäistä käyttöä pese sisäosat ja kaikki sen lisävarusteet haalealla vedellä ja neutraalilla saippualla uuden tuotteen tyyppillisen hajun poistamiseksi, ja kuivaa sitten läpikotaisin.

⚠ Huomio! Älä käytä puhdistusainetta tai hankaavia jauheita, sillä ne vaurioittavat pintaa.

Ensimmäinen virrankytkentä

⚠ Huomio! Ennen verkkopistokkeen kytkemistä pistorasiaan ja kaapin kytkentää päälle, anna sen seistä pystyasennossa vähintään 4 tuntia. Tämä varmistaa, että öljy ehtii palautua kompressoriin. Muutoin kompressori tai sähköosat saattavat vaurioitua.

Säännöllinen puhdistaminen

⚠ Huomio! Älä vedä, siirrä tai vaurioita putkia ja/tai johtoja kaapin sisällä.

⚠ Huomio! Älä vaurioita jäähdytysjärjestelmää.

⚠ Huomio! Kaappia siirrettäessä nosta sitä etureunasta lattian naarmuuntumisen välttämiseksi.

Kylmälaite on puhdistettava säännöllisesti:

1. Puhdista sisäosa ja lisävarusteet haalealla vedellä ja neutraalilla saippualla.
2. Tarkista säännöllisesti oven tiivisteet ja pyyhi ne puhtaiksi jäämistä.
3. Huuhtelee ja kuivaa huolellisesti.

4. Jos lauhdutin ja kompressori ovat ulottuvilla laitteen takana, puhdista ne harjalla. Tämä parantaa kylmälaitteen tehoa ja vähentää sähkönkulutusta.

Käyttökatkot

Kun kylmälaitetta ei käytetä pitkiin aikoihin, suorita seuraavat varotoimenpiteet:

1. Irrota laite virransyötöstä.
2. Ota kaikki ruoat pois.
3. Sulata (mikäli tarpeen) ja puhdista kylmälaite ja kaikki lisävarusteet.
4. Puhdista kylmälaite ja kaikki lisävarusteet.
5. Jätä ovi/ovet auki epämiellyttävien hajujen estämiseksi.

⚠ Huomio! Jos haluat jättää laitteen päälle, pyydä toista henkilöä tarkistamaan suorita jäteydet elintarvikkeet aika ajoin, jotta ne eivät pilaannu esimerkiksi sähkökatkon takia.

Jääkaappiosaston sulattaminen

Normaalikäytössä huurre poistuu automaattisesti jääkaappiosaston höyrytimestä aina kompressorin pysähtyessä. Sulatusvesi valuu laitteen takana, kompressorin yläpuolella sijaitsevaan kaukaloon, josta se haihtuu.

Jääkaappiosaston takana keskellä oleva sulatusveden tyhjennysaukko on tärkeää puhdistaa säännöllisin väliajoin, jotta vesi ei tulvi yli ja tipu ruokien päälle.

Pakastinosaston sulattaminen

Pakastinosastossa on automaattinen sulatustoiminto.

Paksu huurrekerros voi muodostua kausivaihtelujen vuoksi. Tee sulatus manuaalisesti seuraavia ohjeita noudattaen.

- Irrota laite pistorasiasta ja jätä pakastimen ovi auki.
- Poista kaikki elintarvikkeet, jääkuutiোসაိိိိိိိ
- Puhdista ja kuivaa sulanut vesi liinalla.
- Liitä laite pistorasiaan sulatuksen jälkeen.

⚠ Huomio! Älä koskaan käytä mitään teräviä esineitä huurteen poistamisessa tai pakasteiden irrottamisessa, jotta pakasteosaston seinämät eivät vahingoitu.

Vianmääritys

⚠ Varoitus! Katso turvallisuutta koskevat luvut.

Vianmääritys

Ongelma	Mahdollinen syy	Ratkaisu
Laite ei toimi.	Verkkopistoketta ei ole liitetty pistorasiaan oikein.	Liitä verkkopistoke pistorasiaan oikein.
	Pistorasiassa ei ole jännitettä.	Liitä toinen sähkölaite verkkopistorasiaan. Ota yhteys pätevään sähköasentajaan.
Kylmälaite on äänekäs.	Laitetta ei ole asetettu vakaasti paikalleen.	Vakauta laite säätämällä sen jalvoja. Katso kohta "Säätöjalat" tai erilliset asennusohjeet.
Kuuluu akustinen hälytys.	Ovi on jätetty auki.	Sulje ovi. Katso kohta "Ovihälytys".
Lamppu ei pala.	Lamppu on rikki.	Katso kohta "Lampun vaihtaminen".
Lämpötilaa ei voi säätää.	Ohjaustila (pikajäähdytys, pikapakastus tai lomatoiminto) on käytössä.	Poista ohjaustila käytöstä. Katso kohta "Käyttö".
Kompressori on päällä jatkuvasti.	Lämpötilaa ei ole asetettu oikein.	Katso kohta "Käyttö".
	Monta elintarviketta lisättiin samalla kertaa.	Odota muutamia tunteja ja tarkista lämpötila uudelleen.
	Huoneen lämpötila on liian korkea.	Katso tyypikkilven ilmastoluokkataulukko.
	Kylmälaitteeseen asetettiin liian lämpimiä ruokia.	Anna ruokien viiletä huonelämpötilaan ennen kuin laitat ne kylmälaitteeseen
	Ovea ei suljettu oikein.	Katso kohta "Oven sulkeminen".
Kylmälaitteen lämpötila on liian alhainen/korkea.	Lämpötilaa ei ole asetettu oikein.	Aseta korkeampi/alhaisempi lämpötila.
	Ovea ei suljettu oikein.	Katso kohta "Oven sulkeminen".
	Ruokien lämpötila on liian korkea.	Anna ruokien lämpötilan laskea huonelämpötilaan ennen kuin asetat ne kylmälaitteeseen.
	Monta elintarviketta lisätään samalla kertaa.	Laita vähemmän elintarvikkeita samalla kertaa.
	Jää on paksumpi kuin 4-5 mm.	Sulata kylmälaite.
	Ovea on avattu liian usein.	Avaa ovi vain tarvittaessa.
	Laitteen kylmän ilman kierto ei toimi.	Varmista, että laitteen kylmän ilman kierto toimii.
Jääkaapin takaseinässä on liikaa lauhdevettä.	Ovea on avattu liian tiheään.	Avaa ovi vain tarvittaessa.
	Ovea ei ole suljettu kunnolla.	Varmista, että ovi on suljettu kunnolla.
	Säilytettäviä elintarvikkeita ei ole kääritty.	Kääri elintarvikkeet asianmukaiseen pakkaukseen ennen niiden laitteeseen laittamista.

Ongelma	Mahdollinen syy	Ratkaisu
Vettä valuu jääkaapin sisälle.	Laitteen takaosan veden tyhjennysaukko on tukossa.	Puhdista veden tyhjennysaukko rautalangalla.
	Elintarvikkeet estävät veden valumisen vedenkeruukaukaloön.	Varmista, että elintarvikkeet eivät kosketa takaseinään.
Vettä vuotaa lattialle.	Ovea ei ole suljettu kunnolla.	Katso kohta "Oven sulkeminen" tai vianmäärityskohta alapuolelta ("Ovi ei sulkeudu kunnolla").
	Laite kallistuu eteenpäin.	Kallista laitetta hieman taaksepäin (neljännestuuman vietto taaksepäin). Katso laitteen vaaitussäädöt erillisestä asennusohjeesta.
	Rasvapelti halkeaa.	Ota yhteys valtuutettuun huoltoliikkeeseen, jotka on luettelut tämän käyttöoppaan lopussa.
	Sulatusveden tyhjennysaukko on tukossa.	Puhdista veden tyhjennysaukko rautalangalla.
Ovet eivät sulkeudu kunnolla.	Hyllyt ovat pois paikoiltaan.	Varmista, että hyllyt ovat oikeassa asennossa. Katso kohta "Siirrettävät hyllyt".
	Oven tiivisteet ovat likaiset.	Puhdista oven tiivisteet.
	Laite ei ole vaakasuorassa.	Varmista, että lisävarusteet asennetaan suoraan. Katso kohta "Säätöjalat" tai erilliset asennusohjeet

Toimintahäiriöhälytys

Jos laitteessa on toimintahäiriö, ohjauspaneelin LED-merkkivalot vilkkuvat ilmaisten vikaa ja kuuluu summeriääni. Saat summerin pois päältä painamalla **1** Hälytys pois -painiketta.

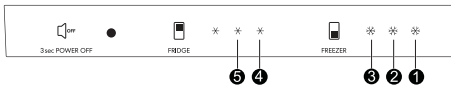

- **1** ja **2** vilkkuvat: Jääkaappiosaston lämpötila-anturin vika
- **1** ja **5** vilkkuvat: Pakastinosaston lämpötila-anturin vika
- **1** ja **3** vilkkuvat: Pakastinosaston sulatusanturin vika
- **2** ja **4** vilkkuvat: Yhteyshäiriö
- **1** ja **4** vilkkuvat: Ympäristölämpötilan anturin vika

i Jos laite ei edellä mainittujen tarkastusten jälkeenkään toimi oikein, ota yhteys valtuutettuun huoltoliikkeeseen. Löydät luettelon niistä tämän käyttöoppaan lopusta.

Oven sulkeminen

1. Puhdista oven tiivisteet.
2. Tarvittaessa säädä ovea. Katso erilliset asennusohjeet.
3. Tarvittaessa vaihda vioittuneet oven tiivisteet. Ota yhteys After Sales -palveluun.

Lampun vaihtaminen

Laite on varustettu lampulla sisätilan valaisua varten.

Vain huoltoliike saa vaihtaa lampun. Ota yhteys valtuutettuun huoltoliikkeeseen. Nopean ratkaisun saamiseksi katso täydellinen luettelo valtuutetuista huoltoliikkeistä tämän käyttöoppaan lopusta ja soita sinua lähimpänä olevaan.

Tekniset tiedot

Tuotteen luokka	
Tuotteen tyyppi	Jääkaappi – pakastin
Asennustyyppi	Vapaasti seisova
Tuotteen mitat	
Korkeus	1874 mm
Leveys	595 mm
Syvyys	630 mm
Nettolavuus	
Jääkaappi	219,0 l
Pakastin	83,0 l
Sulatusjärjestelmä	
Jääkaappi	automaattinen
Pakastin	automaattinen
Tähtiluokitus	* ** *
Käyttöönottoaika	9 tuntia
Pakastusteho	3,89 kg/24 t
Energiankulutus	232 kWh/v
Melutaso	41 dB, C
Energialuokka	E
Jännite	220–240 V
Taajuus	50 Hz

i Tuotteen numero ja sarjanumero sijaitsevat arvokilvessä laitteen sisällä vasemmalla puolella.

Tuotteen numero
(8-numeroinen
koodi)

Sarjanumero
(alkaa SN,
22-numeroinen
koodi)

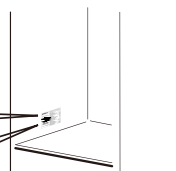

Piirustus vain viitteellinen

Ympäristönsuojelu

Kierrätä materiaalit, jotka on merkitty symbolilla . Kierrätä pakkaus laittamalla se asianmukaiseen kierrätysastiaan. Suojele ympäristöä ja ihmisten terveyttä

kierrättämällä sähkö- ja elektroniikkaromut. Älä hävitä kotitalousjätteen mukana laitteita, joissa on symboli . Vie tuote paikalliseen kierrätyspisteeseen tai ota yhteys paikalliseen viranomaiseen.

IKEA-Takuu

Miten kauan IKEA-takuu on voimassa?

Tämä takuu on voimassa **5 vuotta** laitteen alkuperäisestä IKEA-tavaratalosta ostopäivästä alkaen. Todisteeksi vaaditaan alkuperäinen ostokuitti. Takuuaikana mahdollisesti tehdyt huoltotyöt eivät pidennä kodinkoneen takuuaikaa.

Kuka vastaa takuupalvelusta?

IKEA:n palveluntarjoaja tarjoaa huollon omien huoltoliikkeidensä tai valtuutettujen huoltoliikkeiden verkoston kautta.

Mitä takuu kattaa?

Takuu kattaa kodinkoneiden materiaali- ja valmistusvirheiden aiheuttamat viat siitä päivästä lähtien, kun tuote ostetaan IKEA-tavaratalosta. Takuu koskee vain kotitalouskäyttöä. Poikkeukset mainitaan kohdassa "Mitä tämä takuu ei kata?". Takuuaikana takuu kattaa vian korjaamisesta aiheutuvat kustannukset, kuten korjaustyöt, osat ja työ- ja matkakustannukset edellyttäen, että laite voidaan korjata ilman erityiskustannuksia. Euroopan yhteisön direktiivi (N:o 99/44/EY) ja vastaavat maakohtaiset määräykset ovat voimassa näiden ehtojen mukaisesti. Korvatuista osista tulee IKEA:n omaisuutta.

Mitä IKEA tekee ongelman ratkaisemiseksi?

IKEA:n nimeämä palveluntarjoaja tarkastaa tuotteen ja määrittää omaan harkintaansa perustuen, onko vika tämän takuun alainen. Jos se katsotaan takuun alaiseksi, IKEA:n palveluntarjoaja tai valtuutettu huoltoliike oman harkintaansa perustuen, joko korjaa viallisen tuotteen tai vaihtaa sen samanlaiseen tai vastaavaan tuotteeseen.

Mitä tämä takuu ei kata?

- Normaalii kulumista.
- Tahallisia tai huolimattomuudesta aiheutuneita vahinkoja, käyttöohjeiden noudattamisen laiminlyömisestä, virheellisestä asennuksesta tai väärään jännitteeseen liittämisestä aiheutuneita vahinkoja, kemiallisesta tai sähkökemiallisesta reaktiosta, ruosteesta, syöpymisestä tai vesivahingoista aiheutuneita vahinkoja, mukaan lukien, mutta näihin rajoittumatta, syöttöveden liiallisesta kalkkipitoisuudesta tai epänormaaleista ympäristöolosuhteista aiheutuneita vahinkoja.
- Kulutusyhödykkeinä pidettäviä osia, kuten paristoja ja lampuja.
- Ei-toiminnallisten ja koristeellisten osien vikoja, jotka eivät vaikuta kodinkoneen normaaliin käyttöön, esim. naarmuja ja värieroja.
- Vieraiden esineiden tai aineiden tai suodattimissa, tyhjennysjärjestelmissä tai pesuainelokeroissa olevien tukosten poistamisen tai kodinkoneen puhdistuksen aiheuttamia satunnaisia vahinkoja.
- Seuraavia osia koskevia vahinkoja: lasikeraaminen taso, varusteet, astia- ja ruokailuvälinekorit, vedenotto- ja tyhjennysletkut, tiivisteet, lamput ja lampun suojukset, näytöt, kytkimet, kuoret ja niiden osat. Tämä pätee, ellei näiden vahinkojen voida todistaa syntyneen valmistusvirheiden vuoksi.
- Tapaukset, joissa vikaa ei löydy huoltohenkilön käynnin aikana.
- Muiden kuin nimettyjen palveluntarjoajien ja/tai valtuutetun huoltokumppanin tekemiä korjauksia tai korjauksia, joissa ei ole käytetty alkuperäisiä varaosia.
- Virheellisestä tai ohjeiden vastaisesta asennuksesta johtuneita korjauksia.

- Muussa kuin kotitalouskäytössä eli ammattimaisessa käytössä syntynyttä vikaa.
- Kuljetusvaurioita. Jos asiakas kuljettaa tuotteen kotiinsa tai muuhun osoitteeseen, IKEA ei ole vastuussa mahdollisista kuljetuksen aikana syntyneistä vahingoista. Jos taas IKEA toimittaa tuotteen asiakkaan toimitusosoitteeseen, toimituksen aikana syntyneet vahingot sisältyvät takuuseen.
- Kustannuksia, jotka syntyvät IKEA-laitteen asentamisesta paikalleen. Jos IKEA:n palveluntarjoaja tai valtuutettu huoltoliike korjaa tai korvaa laitteen tämän takuun ehtojen alaisuudessa, palveluntarjoaja tai valtuutettu huoltoliike asentaa tarvittaessa korjatun kodinkoneen uudelleen tai asentaa korvaavan laitteen.

Tämä rajoitus ei koske ammattitaitoisen asiantuntijan suorittamaa virheetöntä työtä, jossa on käytetty alkuperäisiä varaosia, laitteen sopeuttamiseksi toisen EU-maan teknisten turvallisuusmääräysten mukaiseksi.

Miten kansallista lakia sovelletaan?

IKEA:n takuu antaa sinulle tiettyjä laillisia oikeuksia, jotka kattavat tai ylittävät kaikki paikallisen lainsäädännön vaatimukset. Nämä ehdot eivät kuitenkaan rajoita millään tavalla kuluttajansuojalaissa määritettyjä kuluttajan oikeuksia.

Voimassaoloalue

Laitteille, jotka on ostettu EU-maassa ja jotka viedään toiseen EU-maahan, palvelu tarjotaan uudessa maassa normaalisti voimassa olevien takuehtojen mukaisesti. Velvoite palvelujen suorittamiseksi takuun puitteissa on olemassa ainoastaan, jos laite vastaa ja on asennettu:

- sen maan teknisten määräysten mukaisesti, jossa takuupyyntö tehdään.
- asennusohjeiden ja käyttöoppaan turvallisuusohjeiden mukaisesti.

IKEA-laitteiden myynninjälkeinen palvelu:

Pyydämme ottamaan yhteyttä IKEA:n myynninjälkeiseen palveluun, jos:

1. haluat tehdä tämän takuun piiriin kuuluvan huoltopyynnön.
2. pyytää selvittäviä tietoja IKEA-keittiökalusteisiin tarkoitettua IKEA-laitteen asennukseen liittyen. Huolto ei anna seuraaviin liittyviä selvittäviä tietoja:

- IKEA-keittiön yleinen asennus,
 - sähköliitännät (mikäli laitteen mukana toimitetaan pistoke ja virtajohto), vesi- ja kaasu-liitännät, sillä nämä on annettava valtuutetun huoltoteknikon tehtäväksi.
3. pyytää selvittäviä tietoja IKEA-laitteen käyttöoppaiden sisällöstä ja teknisistä tiedoista.

Varmistaaksesi, että voimme palvella sinua parhaalla mahdollisella tavalla, lue huolellisesti tämän oppaan sisältämät asennusohjeet ja/tai käyttöohjeet, ennen kuin otat yhteyttä meihin.

Yhteydenotot palvelua tarvittaessa



Tämän oppaan viimeisellä sivulla on täydellinen luettelo IKEA:n nimeämistä yhteyshenkilöistä sekä heidän puhelinnumeronsa.

- i** Jotta voimme palvella sinua mahdollisimman nopeasti, pyydämme soittamaan tämän oppaan lopussa mainittuihin puhelinnumeroihin. Ilmoita aina tässä oppaassa mainittu kyseessä olevan laitteen numero. Ennen kuin soitat meille, ota esille kyseessä olevan laitteen IKEA:n tuotenumero (8-numeroinen koodi) ja laitteen sarjanumero (22-numeroinen koodi, joka löytyy arvokilvestä).

- i** **PIDÄ OSTOKUITTI TALLESSA!** Se on todiste ostosta ja vaaditaan takuuta varten. Huomaa, että kuitissa on mainittu myös IKEA-tuotteen nimi ja numero (8-numeroinen koodi) jokaisesta ostamastasi laitteesta.

Tarvitsetko lisäapua?

Jos sinulla on muita kuin kodinkoneiden myynninjälkeiseen palveluun liittyviä kysymyksiä, ota yhteys lähimmän IKEA-myyvälän asiakaspalveluun. Ennen yhteydenottoa tutustu huolellisesti laitteen mukana tuleviin ohjekirjoihin.

Country	Phone Number	Call Fee	Opening Time (Mon-Fri)
Deutschland	08007242420	Kostenlos	8am - 5pm
France	0805543333	Gratuit	8.30 am – 7.00 pm (lun-ven) 8.30 am – 1.00 pm (sam)
United Kingdom	08009175827	free	9am till 5pm
Ireland		free	9am till 5pm
Italia	800130373	Gratuito	9am-6pm
España	900822398	Gratis	9am-6pm
Ελλάδα	0080044146128 (+30)21 6860020	Χωρίς χρέωση	9am-6pm
България	0 700 10 218	Безплатно	9.00 – 18.00 ч. (пон. - пет.)
Nederland	0900 - 235 4532 (0900-BEL IKEA) 0031 - 50 316 8772 (internationaal)	Gratis	Ma-Vr 8-20, Za 9-20
Sverige	0775700500	Kostnadsfritt	mån-fre 8.30 - 20.00 lör-sön 9.30 - 18.00
Schweiz	0800110344	Kostenlos	8am - 5pm
Suisse		Gratuit	8am - 5pm
Svizzera		Gratuito	8am - 5pm
Österreich	0800909626	Kostenlos	9am-5pm
België	080080159	Gratis	9am-5pm
Belgique		Gratuit	9am-5pm
Luxembourg		Gratuit	9am-5pm
Danmark	70 15 09 09	Gratis	man. - fre. 09.00 - 20.00 lør. - søn. 09.00 - 18.00
Norge	80031407	Gratis	9.00 am – 4.00 pm
Polska	800012088	Bezpłatne	9am-5pm
Portugal	800210151	Gratuita	9am-6pm
Česká republika	800050717	Zdarma	9am-5pm
Suomi	0800302588	Maksuton	9.00 am – 4.00 pm
Magyarország	0680984517	Ingyenes	9am-5pm
Türkiye	4449774	Ücretsiz	8.00 am – 17.30 pm
Россия	88005510448	Бесплатно	9am-6pm
USA	(001)866 646 4332	free	Mon-Fri 8:00 AM to 8:00 PM (EST) Saturday 8:00 AM to 6:00 PM (EST)
Slovensko	(+42)1415623915	Bezpłatne	9.00 – 18.00 (pondelok – piatok)
Latvia	(+371)67717065	Bezmaksas	9.00 – 18.00 (P – Pk)
Estonia	(+372)6366525	Tasuta	9.00 – 18.00 (E-R)
Lithuania	(+370)67641956	Nemokamai	9.00 – 18.00 (Pr-Pn)
България	IKEA.com	Безплатно	

Country	Phone Number	Call Fee	Opening Time (Mon-Fri)
Gran Canaria	IKEA.com	Gratis	
Serbia	IKEA.com	Besplatno	
Ísland	IKEA.com	Ókeypis	
România	IKEA.com	Gratuit	
Hrvatska	IKEA.com	Ne naplaćuje se	
Slovenija	IKEA.com	Brezplačno	
Tenerife	IKEA.com	Gratis	

